

ELECTRONICS FOR CARAVANNING

SOLAR SYSTEM

NEW TECHNOLOGY

MODULAR PLATES

ENERGY LINE

LITHIUM LINE





→	SOLAR SYSTEM	04
	MODULI FOTOVOLTAICI CBE	06
	REGOLATORI SOLARI	09
	ACCESSORI	11
→	NEW TECHNOLOGY	14
	CONTROL PANELS	16
	TEST PANELS	24
	RIVELATORI GAS	27
→	MODULAR PLATES	28
	COMANDI	30
	PRESE	32
	ACCESSORI	35
	CORNICI	37
	serie INPROJAL SYSTEM 30.000	40
	COMANDI BERKER	42
	PRESE BERKER	44
	ACCESSORI BERKER	45
	CORNICI BERKER	46
→	ENERGY LINE	48
	SWITCHING BATTERY CHARGERS	50
	DC/DC CONVERTER	53
	INVERTER	54
	DIMMER	57
	REFRIGERATOR FANS	59
	BATTERY DUO SYSTEM	60
	"PROCAR" ACCESSORIES 12V	62
	"CBE" ACCESSORIES 12V	64
	"CBE" ACCESSORIES 12V PRESE E SPINE CARAVAN	67
	"CBE" ACCESSORIES 230V	68
→	LITHIUM LINE	72

Le caratteristiche tecniche indicate nel presente catalogo possono essere sottoposte a modifiche senza alcun preavviso da parte del produttore.

Tutte le apparecchiature devono essere installate da personale specializzato.

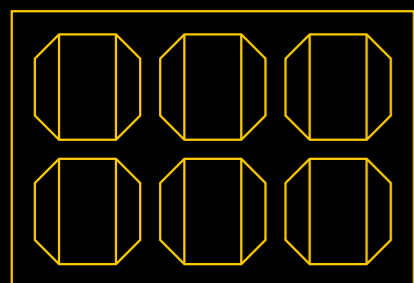

SOLAR SYSTEM



MODULI FOTOVOLTAICI

ACCESSORI

I **MODULI FOTOVOLTAICI CBE** costruiti con celle solari monocristallino in tecnologia **PERC (Passivated Emitter and Rear Cell)** che garantiscono un livello di efficienza di conversione migliore e, allo stesso tempo, ulteriori vantaggi tecnici come un coefficiente di temperatura più basso e quindi una migliore performance. Grazie al particolare trattamento antiriflesso delle celle e al vetro speciale utilizzato, si è ottenuto un modulo fotovoltaico con alte prestazioni. Il vetro temperato ad elevata trasmittanza è resistente agli urti ed agli agenti atmosferici. Il

retro del modulo è protetto da un foglio di Tedlar bianco, che impedisce qualsiasi infiltrazione di aria ed umidità, isolando i contatti elettrici ed evitando qualsiasi possibilità di ossidazione degli stessi. La cornice del modulo è realizzata in alluminio anodizzato e la scatola di giunzione installata sul retro contiene i diodi di by-pass e i pressacavi necessari al collegamento. I moduli fotovoltaici CBE sono costruiti con le più avanzate tecnologie, rispondono ai requisiti delle norme europee e sono coperti da garanzia di 25 anni sulla potenza dichiarata.

MODULI FOTOVOLTAICI CBE SERIE STANDARD

NEW



MF110 110W

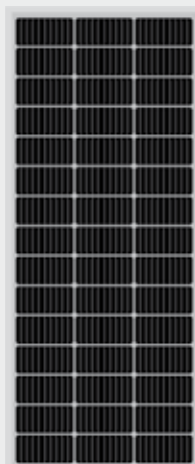

MF140S 140W

MODELLO	MF110	MF140S
CODICE	215981	215984
TIPO	PERC (Passivated Emitter and Rear Cell)	PERC (Passivated Emitter and Rear Cell)
NUMERO DI CELLE	36	33
TENSIONE NOMINALE	12 V	12 V
POTENZA MASSIMA	110 W	140 W
TOLLERANZA	+3 %	+3 %
TENSIONE A CIRCUITO APERTO	23,76 V	21,78V
CORRENTE DI CORTO CIRCUITO	5,58 A	7,76 A
TENSIONE ALLA MAX POTENZA	20,88 V	19,14 V
CORRENTE ALLA MAX POTENZA	5,27 A	7,32 A
DIMENSIONI	1062 x 530 x 30	1345 x 530 x 30
PESO (Kg)	6,2	7,5

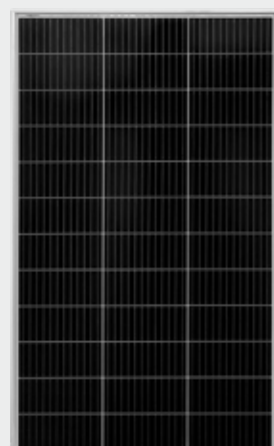

MF145 145W

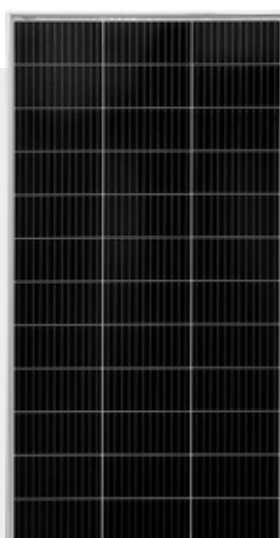

MF175 175W

MODELLO	MF145	MF175
CODICE	215982	215983
TIPO	PERC (Passivated Emitter and Rear Cell)	PERC (Passivated Emitter and Rear Cell)
NUMERO DI CELLE	36	36
TENSIONE NOMINALE	12 V	12 V
POTENZA MASSIMA	145 W	175 W
TOLLERANZA	+3 %	+3 %
TENSIONE A CIRCUITO APERTO	21,78V	23,76 V
CORRENTE DI CORTO CIRCUITO	8,03A	8,88 A
TENSIONE ALLA MAX POTENZA	19,14 V	20,88 V
CORRENTE ALLA MAX POTENZA	7,58A	8,38 A
DIMENSIONI	1116 x 670 x 30	1320 x 670 x 30
PESO (Kg)	8	9,5

NEW



MF200 200W

MODULI FOTOVOLTAICI CBE SERIE BLACK



MFB105 105W

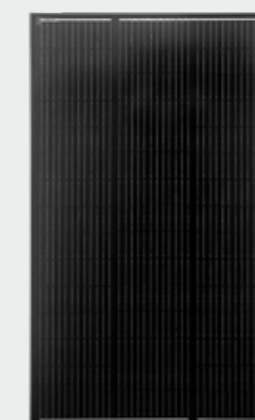

MFB140 140W

MODELLO	MF200
CODICE	215985
TIPO	PERC (Passivated Emitter and Rear Cell)
NUMERO DI CELLE	64
TENSIONE NOMINALE	12 V
POTENZA MASSIMA	200W
TOLLERANZA	+3 %
TENSIONE A CIRCUITO APERTO	21,12 V
CORRENTE DI CORTO CIRCUITO	11,42 A
TENSIONE ALLA MAX POTENZA	18,56 V
CORRENTE ALLA MAX POTENZA	10,78 A
DIMENSIONI	1400 x 704 x 35
PESO (Kg)	11,6

MODELLO	MFB105	MFB140
CODICE	215981B	215982B
TIPO	PERC (Passivated Emitter and Rear Cell)	PERC (Passivated Emitter and Rear Cell)
NUMERO DI CELLE	36	36
TENSIONE NOMINALE	12 V	12 V
POTENZA MASSIMA	105 W	140 W
TOLLERANZA	+3 %	+3 %
TENSIONE A CIRCUITO APERTO	23,76 V	21,78V
CORRENTE DI CORTO CIRCUITO	5,33 A	7,75 A
TENSIONE ALLA MAX POTENZA	20,88 V	19,14 V
CORRENTE ALLA MAX POTENZA	5,03 A	7,31 A
DIMENSIONI	1062 x 530 x 30	1116 x 670 x 30
PESO (Kg)	6,2	8

MODELLO	MFB170
CODICE	215983B
TIPO	PERC (Passivated Emitter and Rear Cell)
NUMERO DI CELLE	36
TENSIONE NOMINALE	12 V
POTENZA MASSIMA	170 W
TOLLERANZA	+3 %
TENSIONE A CIRCUITO APERTO	23,76 V
CORRENTE DI CORTO CIRCUITO	8,63 A
TENSIONE ALLA MAX POTENZA	20,88 V
CORRENTE ALLA MAX POTENZA	8,14 A
DIMENSIONI	1320 x 670 x 30
PESO (Kg)	9,5

MFB170 170W



SCHEMA DI COLLEGAMENTO DELL'IMPIANTO

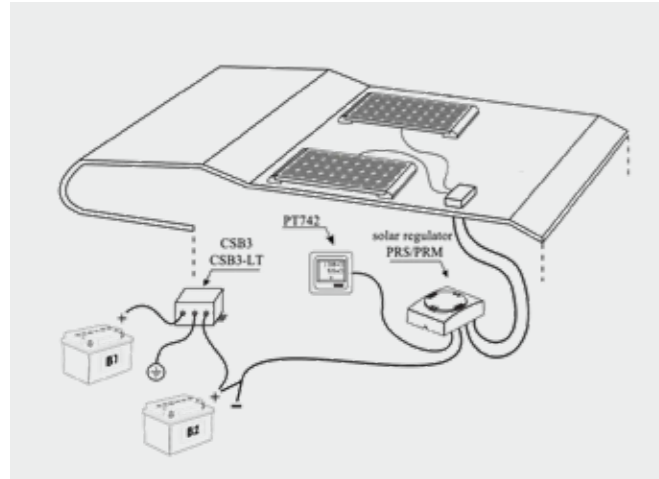

KFPN E KFPB

SUPPORTI KFPN E KFPB

I supporti KFPN e KFPB, sono realizzati, rispettivamente, in **alluminio anodizzato argento** e **alluminio anodizzato nero**, con un design moderno e aerodinamico, sono studiati appositamente per il settore camper-caravan. Sono di facile installazione e non necessitano di forature, in quanto applicabili con l'utilizzo di collante.

MODELLO	CODICE	DIMENSIONI (mm)	PESO (Kg)
KFPB530 (nero)	250410B	530 x 60 x 50	0,45
KFPB670 (nero)	250425B	670 x 60 x 50	0,55
KFPN530	250410	530 x 60 x 50	0,45
KFPN670	250425	670 x 60 x 50	0,55
KFPN700	250430	700 x 60 x 50	0,60



CSB3 205025N

DISPOSITIVO PER LA RICARICA DELLA BATTERIA AUTO, sia dal modulo fotovoltaico che dal carica batterie, tramite la batteria servizi. Questo dispositivo viene installato vicino alle batterie evitando in questo modo di dover portare il cavo della batteria auto fino al regolatore. Ricarica la batteria auto con una corrente regolata da 0,1A a 4A max, a seconda dello stato delle batterie, dando priorità alla batteria servizi. Il led verde indica che la batteria auto è in fase di ricarica. DIM. 80 x 50mm - H 50mm.



CSB3-LT 205026N

DISPOSITIVO PER LA RICARICA DELLA BATTERIA AUTO, sia dal modulo fotovoltaico che dal carica batterie, tramite la batteria servizi. Questo dispositivo è adatto per il funzionamento con **batteria servizi al litio** e viene installato vicino alle batterie evitando in questo modo di dover portare il cavo della batteria auto fino al regolatore. Ricarica la batteria auto con una corrente regolata da 0,1A a 4A max, a seconda dello stato delle batterie, dando priorità alla batteria servizi. Il led verde indica che la batteria auto è in fase di ricarica. DIM. 80 x 50mm - H 50mm.

REGOLATORI SOLARI PRS150, PRS300 E PRS350 PER MODULI FOTOVOLTAICI 12V

I regolatori solari **PRS150**, **PRS300** e **PRS350** sono adatti per il funzionamento con moduli fotovoltaici a 12V. Progettati e realizzati con innovative tecniche elettroniche, sono caratterizzati da alti rendimenti elettrici e bassissime dissipazioni di calore. PRS150 è compatibile con un modulo fotovoltaico di potenza massima 150W. È dotato di due LED per la segnalazione dello stato di carica della batteria ed è pensato inoltre per sostituire il modello PRS110.

PRS300 e PRS350 sono adatti al collegamento di moduli fotovoltaici fino a una potenza massima complessiva rispettivamente di 300W e 350W ed è predisposto per il collegamento del pannello test PT742, necessario per il controllo della carica dei moduli fotovoltaici e della tensione di batteria. PRS300 e PRS350 dispongono di differenti linee di carica, selezionabili con un commutatore situato all'interno del regolatore. È prevista una funzione di desolfatazione che si attiva automaticamente solo se la batteria lo necessita. I 4 LED del dispositivo segnalano lo stato di carica della batteria, un eventuale collegamento elettrico errato e lo stato di accensione del dispositivo.



PRS150 204268

PRS300 204274

PRS350 204480

MODELLO	PRS150	PRS300	PRS350
CODICE	204268	204274	204480
TENSIONE NOMINALE	12V	12V	12V
MASSIMA TENSIONE DEL MODULO FOTOVOLTAICO A CIRCUITO APERTO (Voc)	27V	27V	28V
MASSIMA POTENZA APPLICABILE	150W	300W	350W
CORRENTE MASSIMA D'USCITA	9A	17A	20A
NUMERO INGRESSI FOTOVOLTAICO	1	2	2
SELETTORE TIPO BATTERIA	NO	Dip-switch 3 posizioni	Dip-Switch 4 posizioni
NUMERO LINEE DI CARICA	1	3	8
DESOLFATAZIONE BATTERIA	NO	SI	SI (ad esclusione della linea di carica al litio)
DISPOSITIVO DI BLOCCO CORRENTE INVERSA	Diode	Elettronico	Elettronico
PROTEZIONE DA INVERSIONE DI POLARITÀ	SI	SI	SI
COLLEGAMENTO PANNELLO TEST	NO	PT 742	PT 742
AUTOCONSUMO	0,01mA	0A (autospegnimento in assenza di luce solare)	0A (autospegnimento in assenza di luce solare)
AUTOSPEGNIMENTO	in assenza luce solare	in assenza di luce solare	in assenza di luce solare
DIMENSIONI (mm)	115 x 90 H37	115 x 90 H37	115 x 90 H37



NUOVO REGOLATORE SOLARE MPPT PRM350 PER MODULI FOTOVOLTAICI

Il regolatore solare PRM350 è in grado di caricare batterie al piombo (liquido, gel e AGM) e litio a 12V in modo automatico controllando e limitando l'energia fornita dai moduli fotovoltaici collegati. Dispone di un sistema **MPPT (Maximum Power Point Tracker)** che gli consente di prelevare in ogni situazione la massima potenza erogabile dal modulo fotovoltaico.

Il PRM350 è adatto per il funzionamento con moduli fotovoltaici da 32 a 72 celle fino ad una potenza massima di 350W. Per una resa ottimale del dispositivo si consiglia il collegamento di moduli fotovoltaici con un numero di celle in serie superiore a 36, indipendentemente dalla tipologia di installazione scelta.



PRM350 204285

MODELLO	PRM350
CODICE	204285
TENSIONE NOMINALE	12V
MASSIMA TENSIONE DEL MODULO FOTOVOLTAICO A CIRCUITO APERTO (Voc)	45V
MASSIMA POTENZA APPLICABILE	300W (32+40 celle) - 350W (41+72 celle)
CORRENTE MASSIMA D'USCITA	25A
NUMERO INGRESSI FOTOVOLTAICO	2
RENDIMENTO	>95%
TENSIONE DI FINE CARICA	14,1V (A) - 14,4V (B) - 14,7V (C) - 14,6V (Li)
TENSIONE DI MANTENIMENTO	13,5V (A) - 13,8V (B) - 13,8V (C) - 13,8V (Li)
SELETTORE DI BATTERIA	Dip-switch 3 posizioni
NUMERO LINEE DI CARICA	4
DISPOSITIVO DI BLOCCO CORRENTE INVERSA	Elettronico
PROTEZIONE CORTO CIRCUITO E INVERSIONE DI POLARITÀ	SI
PROTEZIONE TERMICA	SI
COLLEGAMENTO PANNELLO TEST	PT 742
AUTOCONSUMO	0A (autospegnimento in assenza di luce solare)
AUTOSPEGNIMENTO	in assenza di luce solare
DIMENSIONI (mm)	150 x 110 H48

NUOVO REGOLATORE SOLARE MPPT PRM400 PER MODULI FOTOVOLTAICI

Il regolatore solare PRM400 è in grado di caricare batterie al piombo (liquido, gel e AGM) e litio a 12V in modo automatico controllando e limitando l'energia fornita dai moduli fotovoltaici collegati. Dispone di un sistema MPPT (Maximum Power Point Tracker) che gli consente di prelevare in ogni situazione la massima potenza erogabile dal modulo fotovoltaico.

Il PRM400 è adatto per il funzionamento con moduli fotovoltaici da 32 a 72 celle fino ad una potenza massima di 400W. Per una resa ottimale del dispositivo si consiglia il collegamento di moduli fotovoltaici con un numero di celle in serie superiore a 36, indipendentemente dalla tipologia di installazione scelta.



PRM400 204286

MODELLO	PRM400
CODICE	204286
TENSIONE NOMINALE	12V
MASSIMA TENSIONE DEL MODULO FOTOVOLTAICO A CIRCUITO APERTO (Voc)	50V
MASSIMA POTENZA APPLICABILE	350W (32+40 celle) - 400W (41+72 celle)
CORRENTE MASSIMA D'USCITA	28A
NUMERO INGRESSI FOTOVOLTAICO	2
RENDIMENTO	>95%
SELETTORE DI BATTERIA	Dip-switch 4 posizioni
NUMERO LINEE DI CARICA	8
DISPOSITIVO DI BLOCCO CORRENTE INVERSA	Elettronico
PROTEZIONE CORTO CIRCUITO E INVERSIONE DI POLARITÀ	SI
PROTEZIONE TERMICA	SI
COLLEGAMENTO PANNELLO TEST	PT 742
AUTOCONSUMO	0A (autospegnimento in assenza di luce solare)
AUTOSPEGNIMENTO	in assenza di luce solare
DIMENSIONI (mm)	150 x 110 H48

PANNELLI TEST PER REGOLATORI SOLARI

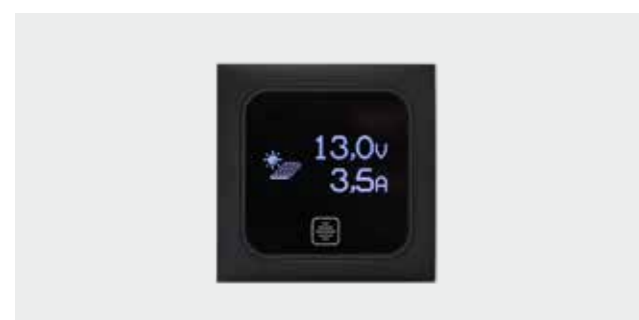

PT742 / GR 204742

PANNELLO TEST DIGITALE TOUCH con display OLED per il controllo della tensione di batteria e della corrente erogata dal modulo fotovoltaico, completo di cavo L=1,5m, distanziale per fissaggio a parete e cornice Berker "BMAC1C". Adatto per regolatore mod. "PRS350", "PRS300", "PBS90", "PRM350" e "PRM400". Inoltre il pannello è abbinabile alla serie "Modular Plates" e "Modular Plates Berker".

DIM: 60 x 60 mm

Colori: /GR grigio antracite RAL 7021



KT1 707200

KIT PASSAGGIO CAVI 1 VIA

(per guaina Ø 12mm Mod. KTR-G).

Adatto per tetti di spessore massimo 60mm.

APP - ONDA SMART SYSTEM

L'APP per dispositivi mobili "ONDA SMART SYSTEM" è stata sviluppata appositamente per gestire ed ampliare le funzioni del PRM400. La connessione tra il PRM400 e i dispositivi mobili avviene tramite blue-tooth ed ha un raggio d'azione limitato ai dintorni del veicolo.

L'APP "ONDA SMART SYSTEM" permette di:

- visualizzare in tempo reale la corrente di carica dei moduli fotovoltaici
- visualizzare in tempo reale la potenza di carica dei moduli fotovoltaici
- visualizzare in tempo reale la tensione di batteria
- visualizzare della fase di carica
- visualizzare il manuale del PRM400
- aggiornare il firmware del PRM400



**KT51** 707070

KIT 5 VIE con 2 fori per PG11 per il passaggio cavi di moduli fotovoltaici, telecamere, antenne, ecc., dal tetto. Adatto per tetti di spessore massimo 60mm.

KT5 707050

KIT 5 VIE per il passaggio cavi di moduli fotovoltaici, telecamere, antenne, ecc., dal tetto. Adatto per tetti di spessore massimo 60mm.

**KT51-PG** 707071

KIT 5 VIE completo di 2 pressacavi PG11 per il passaggio cavi di moduli fotovoltaici, telecamere, antenne, ecc., dal tetto. Adatto per tetti di spessore massimo 60mm.

**KT61** 707061

CALOTTA PASSACAVO con 2 fori per PG11 per il passaggio cavi di moduli fotovoltaici, telecamere, antenne, ecc. dal tetto. Indicato per il passaggio di cavi ingombranti.

KT6 707060

PASSACAVO A 6 VIE per il passaggio cavi di moduli fotovoltaici, telecamere, antenne, ecc. dal tetto. Indicato per il passaggio di cavi ingombranti e adatto per tetti di spessore massimo 60mm.

**KT61-PG** 707062

CALOTTA PASSACAVO completa di 2 pressacavi PG11 per il passaggio cavi di moduli fotovoltaici, telecamere, antenne, ecc. dal tetto.

**KT6-PG** 707063

CALOTTA PASSACAVO completa di pressacavo PG16 per l'inserimento di 2 cavi con diametro esterno 6mm².

**KTR2-P** 707140

PRESSACAVO PG16 adatto per l'inserimento di 2 cavi con diametro esterno 6mm².

KTR-P 707130*

PRESSACAVO PG11 completo di dado e guarnizione. Adatto per KIT passaggio cavi Mod. "KT5", colore grigio.

**KTR-C** 707143

KIT 2 CONNETTORI RAPIDI per collegamento moduli fotovoltaici CBE ultima serie.

**KTR2-G** 707144

GUAINA Ø 17mm resistente agli agenti atmosferici e ai raggi UV. Bobina 50m, colore grigio.

**KTR2-F** 707146

FISSAGUAINA per guaina Ø 17mm, colore grigio.

KTR-F 707136*

FISSAGUAINA per guaina Ø 12mm, colore grigio.

**KT51-C50** 707073

KIT CABLAGGIO per moduli fotovoltaici CBE ultima serie, completo di cavo resistente ai raggi UV, 2 x 4 mm², lunghezza 5 metri e connettori attacco rapido di tipo "solare".

**KT51K-C50** 707080

KIT COMPLETO di scatola di derivazione KT51-PG e cavi KT51-C50.

**KT61K-C50** 707085

KIT COMPLETO di scatola di derivazione, pressacavi e cavi lunghezza 5m per il collegamento di 2 moduli fotovoltaici.

**KT6K-C50** 707090

KIT COMPLETO di calotta di derivazione KT6 - PG e cavi KT51-C50.

**KT6-C** 707060C

CALOTTA PASSACAVO per il passaggio cavi di moduli fotovoltaici, telecamere, antenne, ecc. dal tetto. Indicato per il passaggio di cavi ingombranti.

**KTR-G** 707134

GUAINA Ø 12mm resistente agli agenti atmosferici e ai raggi UV. Bobina 50m, colore grigio.

**KTR-R** 707132*

RACCORDO DIRITTO PG11 per guaina Ø 12mm (Mod. KTR-G) completo di dado e guarnizione. Adatto per kit passaggio cavi Mod. "KT5", colore grigio.

**KT1-10** 707210

KIT PASSAGGIO CAVI 1 VIA completo di guaina L=1m e cavi sezione 6mm² L=2m.

KT1-20 707220

KIT PASSAGGIO CAVI 1 VIA completo di guaina L=2m e cavi sezione 6mm² L=3m.

**KT5-C10** 707051

KIT CABLAGGIO PER PASSACAVO "KT5" composto da guaina L=1m e due cavi da 6mm² L=2m. Completo di raccordi PG11 e capicorda per il collegamento al modulo fotovoltaico.

KT5-C20 707052

KIT CABLAGGIO PER PASSACAVO "KT5" composto da guaina L=2m e due cavi da 6mm² L=3m. Completo di raccordi PG11 e capicorda per il collegamento al modulo fotovoltaico.

* confezione industriale ordine minimo 10 pezzi o multipli di 10

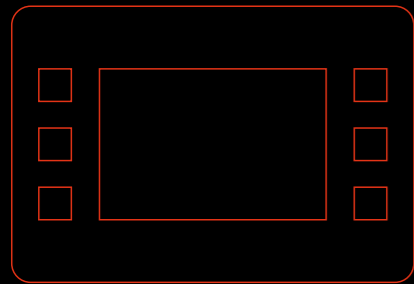

NEW TECHNOLOGY



CONTROL PANELS

TEST PANELS

RILEVATORI GAS



| PC380 - SISTEMA COMPLETO

Sistema completo di comando e controllo per impiantistica elettrica 12V dell'autocaravan.

Caratteristiche e funzioni principali:

- ▶ Pannello di comando con visualizzatore LCD negativo 4,8" a 12 colori
- ▶ Controllo in Volt e grafico dello stato batteria auto e batteria servizi
- ▶ Controllo in % e grafico dello stato serbatoio acque chiare
- ▶ Allarme riserva serbatoio acque grigie
- ▶ Separatore elettronico di batterie integrato
- ▶ Gestione frigo trivalente
- ▶ 10 fusibili di protezione utenze 12V
- ▶ Ricarica batteria auto
- ▶ Controllo di minima tensione (funzione "salva batteria")
- ▶ Orologio digitale
- ▶ Visualizzazione temperatura interna ed esterna
- ▶ Aggiornamento software da porta USB
- ▶ Funzione "crepuscolare" per regolare durante la notte la luminosità del display e dei pulsanti

Dimensioni pannello comando 190 x 130 mm



| PC260 - SISTEMA COMPLETO

Sistema completo di comando e controllo per impiantistica elettrica 12V dell'autocaravan.

Caratteristiche e funzioni principali:

- ▶ Pannello di comando con visualizzatore LCD negativo 3,2"
- ▶ Controllo in Volt e grafico dello stato batteria auto e batteria servizi
- ▶ Controllo in % e grafico dello stato serbatoio acque chiare
- ▶ Allarme riserva serbatoio acque grigie
- ▶ Separatore elettronico di batterie integrato
- ▶ Gestione frigo trivalente
- ▶ 10 fusibili di protezione utenze 12V
- ▶ Ricarica batteria auto
- ▶ Controllo di minima tensione (funzione "salva batteria")
- ▶ Orologio digitale
- ▶ Visualizzazione temperatura interna ed esterna
- ▶ Funzione "crepuscolare" per regolare durante la notte la luminosità del display e dei pulsanti

Dimensioni pannello comando 180 x 125 mm



| PC210 - SISTEMA COMPLETO

Sistema completo di comando e controllo per impiantistica elettrica 12V dell'autocaravan.

Caratteristiche e funzioni principali:

- ▶ Pannello di comando con visualizzatore LCD 2,9" a 12 colori
- ▶ Controllo in Volt e grafico dello stato batteria auto e batteria servizi
- ▶ Controllo in % e grafico dello stato serbatoio acque chiare
- ▶ Allarme riserva serbatoio acque grigie
- ▶ Separatore elettronico di batterie integrato
- ▶ Gestione frigo trivalente
- ▶ 10 fusibili di protezione utenze 12V
- ▶ Ricarica batteria auto
- ▶ Controllo di minima tensione (funzione "salva batteria")
- ▶ Orologio digitale
- ▶ Visualizzazione temperatura interna ed esterna

Dimensioni pannello comando 170 x 80 mm



| PC180 - SISTEMA COMPLETO

Sistema completo di comando e controllo per impiantistica elettrica 12V dell'autocaravan.

Caratteristiche e funzioni principali:

- ▶ Pannello di comando con visualizzatore a LED
- ▶ Controllo grafico dello stato batteria auto e batteria servizi
- ▶ Controllo grafico dello stato serbatoio acque chiare
- ▶ Allarme riserva serbatoio acque grigie
- ▶ Separatore elettronico di batterie integrato
- ▶ Gestione frigo trivalente
- ▶ 10 fusibili di protezione utenze 12V
- ▶ Ricarica batteria auto
- ▶ Controllo di minima tensione (funzione "salva batteria")
- ▶ Funzione "crepuscolare" per regolare durante la notte la luminosità dei pulsanti

Dimensioni pannello comando 190 x 130 mm



SISTEMA COMPOSTO DA:	MODELLO	CODICE
PANNELLO DI COMANDO	PC380	113800
QUADRO DISTRIBUZIONE UTENZE 12V, FUSIBILI DI PROTEZIONE	DS300	209000
CARICA BATTERIE SWITCHING 12V 16A	CB516-3	321517
SONDA ELETTRONICA SERBATOIO ACQUA POTABILE (indicare l'altezza del serbatoio al momento dell'ordine)	SPE/ ...	5120:::
SONDA A VITI PER SERBATOIO RECUPERO	SS/P	505000
CABLAGGIO SONDE SERBATOIO L=6m	CCS200	709020
CABLAGGIO PANNELLO COMANDO L=6m	CP973-6	709623
CABLAGGIO TEMPERATURA INTERNA (L=1.5m) E TEMPERATURA ESTERNA (L=5m)	CTIE-2	708661
FUSIBILE 50A + PORTAFUSIBILE	R450	222551

SISTEMA COMPOSTO DA:	MODELLO	CODICE
PANNELLO DI COMANDO	PC260	112600
QUADRO DISTRIBUZIONE UTENZE 12V, FUSIBILI DI PROTEZIONE	DS300	209000
CARICA BATTERIE SWITCHING 12V 16A	CB516-3	321517
SONDA ELETTRONICA SERBATOIO ACQUA POTABILE (indicare l'altezza del serbatoio al momento dell'ordine)	SPE/ ...	5120:::
SONDA A VITI PER SERBATOIO RECUPERO	SS/P	505000
CABLAGGIO SONDE SERBATOIO L=6m	CCS200	709020
CABLAGGIO PANNELLO COMANDO L=6m	CP973-6	709623
CABLAGGIO TEMPERATURA INTERNA (L=1.5m) E TEMPERATURA ESTERNA (L=5m)	CTIE-2	708661
FUSIBILE 50A + PORTAFUSIBILE	R450	222551

SISTEMA COMPOSTO DA:	MODELLO	CODICE
PANNELLO DI COMANDO	PC210	112100
QUADRO DISTRIBUZIONE UTENZE 12V, FUSIBILI DI PROTEZIONE	DS300	209000
CARICA BATTERIE SWITCHING 12V 16A	CB516-3	321517
SONDA ELETTRONICA SERBATOIO ACQUA POTABILE (indicare l'altezza del serbatoio al momento dell'ordine)	SPE/ ...	5120:::
SONDA A VITI PER SERBATOIO RECUPERO	SS/P	505000
CABLAGGIO SONDE SERBATOIO L=6m	CCS200	709020
CABLAGGIO PANNELLO COMANDO L=6m	CP973-6	709623
CABLAGGIO TEMPERATURA INTERNA (L=1.5m) E TEMPERATURA ESTERNA (L=5m)	CTIE-2	708661
FUSIBILE 50A + PORTAFUSIBILE	R450	222551

SISTEMA COMPOSTO DA:	MODELLO	CODICE
PANNELLO DI COMANDO	PC180	111800
QUADRO DISTRIBUZIONE UTENZE 12V, FUSIBILI DI PROTEZIONE	DS300	209000
CARICA BATTERIE SWITCHING 12V 16A	CB516-3	321517
SONDA SERBATOIO ACQUA POTABILE	SP5/40	505140
SONDA A VITI PER SERBATOIO RECUPERO	SS/P	505000
CABLAGGIO SONDE SERBATOIO L=6m	CCS910	709160
CABLAGGIO PANNELLO COMANDO L=6m	CP973-6	709623
FUSIBILE 50A + PORTAFUSIBILE	R450	222551



PC160 - SISTEMA COMPLETO

Sistema completo di comando e controllo per impiantistica elettrica 12V dell'autocaravan.

Caratteristiche e funzioni principali:

- ▶ Pannello di comando con visualizzatore a LED
- ▶ Controllo grafico dello stato batteria auto e batteria servizi
- ▶ Controllo grafico dello stato serbatoio acque chiare
- ▶ Allarme riserva serbatoio acque grigie
- ▶ Separatore elettronico di batterie integrato
- ▶ Gestione frigo trivalente
- ▶ 10 fusibili di protezione utenze 12V
- ▶ Ricarica batteria auto
- ▶ Controllo di minima tensione (funzione "salva batteria")
- ▶ Funzione "crepuscolare" per regolare durante la notte la luminosità dei pulsanti

Dimensioni pannello comando 180 x 125 mm

PC110 - SISTEMA COMPLETO

Sistema completo di comando e controllo per l'impiantistica elettrica 12V dell'autocaravan.

Caratteristiche e funzioni principali:

- ▶ Pannello di comando con visualizzatore a LED
- ▶ Controllo grafico dello stato della batteria auto e batteria servizi
- ▶ Controllo grafico dello stato serbatoio acque chiare
- ▶ Allarme riserva serbatoio acque grigie
- ▶ Separatore elettronico di batterie integrato
- ▶ Gestione frigo trivalente
- ▶ 10 fusibili di protezione utenze 12V
- ▶ Ricarica batteria auto
- ▶ Controllo di minima tensione (funzione "salva batteria")

Dimensioni pannello comando 170 x 80 mm



SISTEMA COMPOSTO DA:	MODELLO	CODICE
PANNELLO DI COMANDO	PC160	111600
QUADRO DISTRIBUZIONE UTENZE 12V, FUSIBILI DI PROTEZIONE	DS300	209000
CARICA BATTERIE SWITCHING 12V 16A	CB516-3	321517
SONDA SERBATOIO ACQUA POTABILE	SP5/40	505140
SONDA A VITI PER SERBATOIO RECUPERO	SS/P	505000
CABLAGGIO SONDE SERBATOIO L=6m	CCS910	709160
CABLAGGIO PANNELLO COMANDO L=6m	CP973-6	709623
FUSIBILE 50A + PORTAFUSIBILE	R450	222551

SISTEMA COMPOSTO DA:	MODELLO	CODICE
PANNELLO DI COMANDO	PC110	111100
QUADRO DISTRIBUZIONE UTENZE 12V, FUSIBILI DI PROTEZIONE	DS300	209000
CARICA BATTERIE SWITCHING 12V 16A	CB516-3	321517
SONDA SERBATOIO ACQUA POTABILE	SP5/40	505140
SONDA A VITI PER SERBATOIO RECUPERO	SS/P	505000
CABLAGGIO SONDE SERBATOIO L=6m	CCS910	709160
CABLAGGIO PANNELLO COMANDO L=6m	CP973-6	709623
FUSIBILE 50A + PORTAFUSIBILE	R450	222551

**COMPONENTI DEI SISTEMI COMPLETI
PC210 - PC220 - PC260 - PC380**



DS300
QUADRO DISTRIBUZIONE UTENZE 12V, FUSIBILI DI PROTEZIONE



CB516-3
CARICA BATTERIE SWITCHING 12V 16A



SPE / ...
SONDA ELETTRONICA SERBATOIO ACQUA POTABILE



SS/P
SONDA A VITI PER SERBATOIO RECUPERO



CCS200
CABLAGGIO SONDE SERBATOIO L=6m



CP973-6
CABLAGGIO PANNELLO COMANDO L=6m



CTIE-2
CABLAGGIO TEMPERATURA
INTERNA (L=1,5m) ED
ESTERNA (L=5m)



R450
FUSIBILE 50A + PORTAFUSIBILE



CCS910
CABLAGGIO SONDE SERBATOIO L=6m



CP973-6
CABLAGGIO PANNELLO COMANDO L=6m

COMPONENTI DEI SISTEMI COMPLETI
PC110 – PC180



DS300
QUADRO DISTRIBUZIONE UTENZE 12V, FUSIBILI DI PROTEZIONE



CB516-3
CARICA BATTERIE SWITCHING 12V 16A



R450
FUSIBILE 50A + PORTAFUSIBILE



SP5/40
SONDA SERBATOIO ACQUA POTABILE



SS/P
SONDA A VITI PER SERBATOIO RECUPERO

PL3 - SISTEMA COMPLETO

Sistema completo di comando e controllo per impiantistica elettrica 12V dell'autocaravan.

Caratteristiche e funzioni principali:

- ▶ Pannello di comando con visualizzatore a LED
- ▶ Controllo grafico dello stato batteria auto e batteria servizi
- ▶ Controllo grafico dello stato serbatoio acque chiare
- ▶ Allarme riserva serbatoio acque grigie
- ▶ Separatore elettronico di batterie integrato

- ▶ Gestione frigo trivalente
- ▶ 11 fusibili di protezione utenze 12V
- ▶ Ricarica batteria auto
- ▶ Controllo di minima tensione (funzione "salva batteria")
- ▶ Funzione "crepuscolare" per regolare durante la notte la luminosità dei pulsanti

Dimensioni pannello comando 175 x 93 mm



SISTEMA COMPOSTO DA:	MODELLO	CODICE
PANNELLO DI COMANDO	PL3	120300
QUADRO DISTRIBUZIONE UTENZE 12V, 11 FUSIBILI DI PROTEZIONE	DL30	209850
CARICABATTERIE SWITCHING 12V 16A	CB516-3	321517
SONDA SERBATOIO ACQUA POTABILE	FT5/40	525140
SONDA A VITI PER SERBATORIO RECUPERO	SS/P	505000
CABLAGGIO SONDE SERBATOIO L=6m	CCS300	709170
CABLAGGIO PANNELLO COMANDO L=6m	CP300	709670
FUSIBILE 50A + PORTAFUSIBILE	R450	222551

PL3
PANNELLO DI COMANDO

COMPONENTI DEI SISTEMI COMPLETI PL3



DL30
QUADRO DISTRIBUZIONE UTENZE 12V, 11 FUSIBILI DI PROTEZIONE



FT5/40
SONDA SERBATOIO ACQUA POTABILE AD ASTE



SS/P
SONDA A VITI PER SERBATOIO RECUPERO



CCS300
CABLAGGIO SONDE SERBATOIO L=6m



CP300
CABLAGGIO PANNELLO COMANDO L=6m



R450
FUSIBILE 50A + PORTAFUSIBILE

NE273 - SISTEMA COMPLETO

Sistema completo di comando e controllo per impiantistica elettrica 12V dell'autocaravan.

Caratteristiche e funzioni principali:

- ▶ Pannello di comando con visualizzatore LCD Touch Screen 7" a colori
- ▶ Controllo in Volt e grafico dello stato batteria auto e batteria servizi
- ▶ Controllo in % e grafico dello stato serbatoio acque chiare
- ▶ Allarme riserva serbatoio acque grigie
- ▶ Separatore elettronico di batterie integrato

- ▶ Gestione frigo trivalente
- ▶ 13 fusibili di protezione utenze 12V
- ▶ Ricarica batteria auto (mantenimento)
- ▶ Controllo di minima tensione (funzione "salva batteria")
- ▶ Orologio digitale
- ▶ Visualizzazione temperatura interna integrata ed esterna opt
- ▶ Funzione regolazione luminosità display

Dimensioni pannello comando 195 x 129 mm



NE273
PANNELLO DI COMANDO

SISTEMA COMPOSTO DA:	MODELLO	CODICE
PANNELLO DI COMANDO	NE273	1347.273.03
QUADRO DISTRIBUZIONE UTENZE 12V, 13 FUSIBILI DI PROTEZIONE	NE356	1347.356.01
SONDA SERBATOIO ACQUA POTABILE S1-S2	SST/75	1347.000.04
SONDA SERBATOIO ACQUA RECUPERO R1-R2	SSR	000.400.32
CABLAGGIO SONDE SERBATOIO S1 = 6m R1=6m	CCS700	000.404.66
CABLAGGIO PANNELLO COMANDO L=8m	CP700	000.400.70
CABLAGGIO TEMPERATURA ESTERNA L=4m	CTE	006385AGE

NE333 - SISTEMA COMPLETO

Sistema completo di comando e controllo per impiantistica elettrica 12V dell'autocaravan.

Caratteristiche e funzioni principali:

- ▶ Pannello di comando LED con visualizzazione 3 Digit
- ▶ Controllo in Volt e grafico dello stato batteria auto e batteria servizi
- ▶ Controllo in % e grafico dello stato serbatoio acque chiare
- ▶ Allarme riserva serbatoio acque grigie
- ▶ Separatore elettronico di batterie integrato

- ▶ Gestione frigo trivalente
- ▶ 13 fusibili di protezione utenze 12V
- ▶ Ricarica batteria auto (mantenimento)
- ▶ Controllo di minima tensione (funzione "salva batteria")
- ▶ Orologio digitale
- ▶ Visualizzazione temperatura interna integrata ed esterna opt

Dimensioni pannello comando 114 x 84 mm



NE333
PANNELLO DI COMANDO

SISTEMA COMPOSTO DA:	MODELLO	CODICE
PANNELLO DI COMANDO	NE333	1347.333.01
QUADRO DISTRIBUZIONE UTENZE 12V, 13 FUSIBILI DI PROTEZIONE	NE356	1347.356.01
SONDA SERBATOIO ACQUA POTABILE S1-S2	SST/75	1347.000.04
SONDA SERBATOIO ACQUA RECUPERO R1-R2	SSR	000.400.32
CABLAGGIO SONDE SERBATOIO S1 = 6m R1=6m	CCS700	000.404.66
CABLAGGIO PANNELLO COMANDO L=8m	CP700	000.400.70



| NE334 - SISTEMA COMPLETO

Sistema completo di comando e controllo per impiantistica elettrica 12V dell'autocaravan.

Caratteristiche e funzioni principali:

- ▶ Pannello di comando LED con visualizzazione 3 Digit
- ▶ Controllo in Volt e grafico dello stato batteria auto e batteria servizi
- ▶ Controllo in % e grafico dello stato serbatoio acque chiare
- ▶ Allarme riserva serbatoio acque grigie
- ▶ Separatore elettronico di batterie integrato

- ▶ Gestione frigo trivalente
- ▶ 13 fusibili di protezione utenze 12V
- ▶ Ricarica batteria auto (mantenimento)
- ▶ Controllo di minima tensione (funzione "salva batteria")
- ▶ Orologio digitale
- ▶ Visualizzazione temperatura interna integrata ed esterna opt

Dimensioni pannello comando 170 x 103 mm



SISTEMA COMPOSTO DA:	MODELLO	CODICE
PANNELLO DI COMANDO	NE334	1347.334.01
QUADRO DISTRIBUZIONE UTENZE 12V, 13 FUSIBILI DI PROTEZIONE	NE356	1347.356.01
SONDA SERBATOIO ACQUA POTABILE S1-S2	SST/75	1347.000.04
SONDA SERBATOIO ACQUA RECUPERO R1-R2	SSR	000.400.32
CABLAGGIO SONDE SERBATOI S1=6m R1=6m	CCS700	000.404.66
CABLAGGIO PANNELLO COMANDO L=8m	CP700	000.400.70
CABLAGGIO TEMPERATURA ESTERNA L=4m	CTE	006385AGE

NE334
PANNELLO DI COMANDO

| COMPONENTI DEI SISTEMI COMPLETI
NE273 – NE 333 – NE 334

NE356
QUADRO DISTRIBUZIONE UTENZE 12V,
13 FUSIBILI DI PROTEZIONE



SST/75
SONDA SERBATOIO ACQUA POTABILE
S1-S2



SSR
SONDA SERBATOIO ACQUA RECUPERO
R1-R2



CCS700
CABLAGGIO SONDE SERBATOI S1=6m
R1=6m



CP700
CABLAGGIO PANNELLO COMANDO L=8m



CTE
CABLAGGIO TEMPERATURA ESTERNA
L=4m

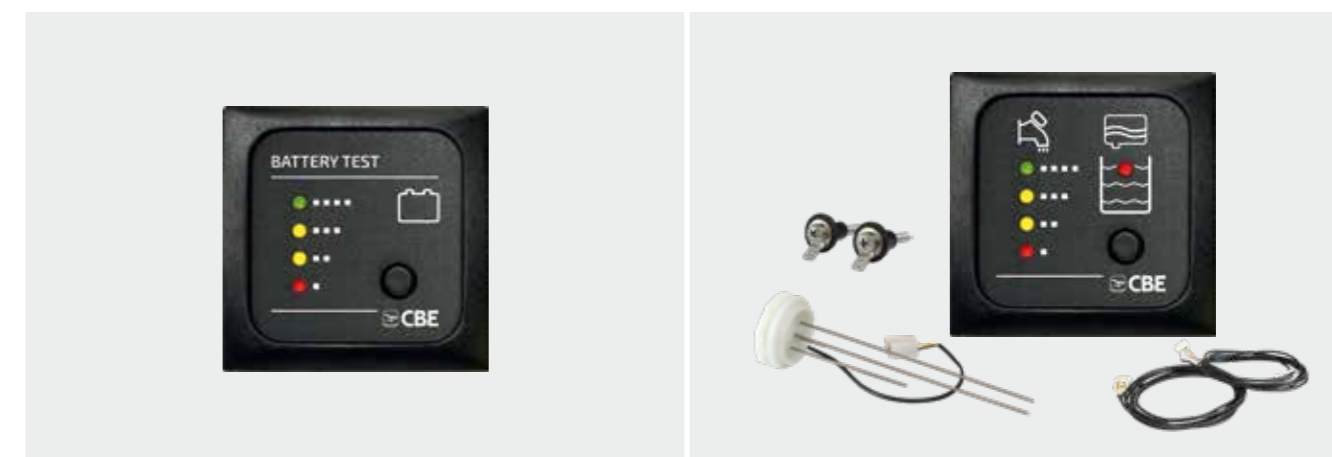

MTB / G 212892

MTB / M 212893

PANNELLO TEST 12V A LED per il controllo della tensione della batteria.

Versione da incasso o da parete con distanziale in dotazione; completo di cornice "BMAC1C". Inoltre il pannello è abbinabile alla serie "Modular Plates" e "Modular Plates Berker".

DIM. 60 x 60mm

MT214 / G 212898

MT214 / M 212895

PANNELLO TEST 12V A LED per il controllo di un serbatoio di acqua potabile e segnalazione del serbatoio recupero pieno; abbinabile alla serie "Modular Plates" e "Modular Plates Berker".

Kit composto da:
due cavi L=4m, sonda potabile "SP5/40", sonda recupero "SS/P" e cornice "BMAC1C".

DIM. 60 x 60mm



MTT / G 270572

MTT / M 270576

PANNELLO TEST 12V A LED per il controllo di un serbatoio di acqua potabile, abbinabile alla serie "Modular Plates" e "Modular Plates Berker".

Kit composto da:
1 cavo L=4m, sonda serbatoio "SP5/40", cornice "BMAC1C" e distanziale "MAD" per il montaggio a parete.

DIM. 60 x 60 mm



MTTR / G 270573

MTTR / M 270577

PANNELLO TEST 12V A LED per il controllo di un serbatoio di acque grigie (recupero); abbinabile alla serie "Modular Plates" e "Modular Plates Berker".

Kit composto da:
1 cavo L=4m, sonda serbatoio "SP/40", cornice "BMAC1C" e distanziale "MAD" per il montaggio a parete.

DIM. 60 x 60 mm

COLORE:

... / G (grigio RAL 7015)

... / M (marrone RAL 8016)

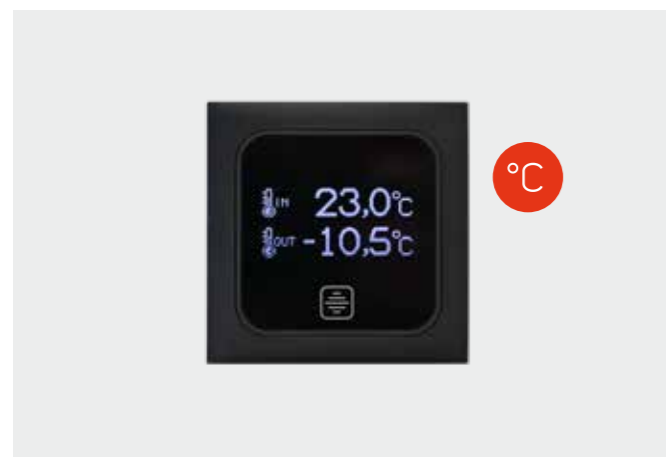

PT738 / GR 204738

PANNELLO TEST DIGITALE TOUCH con display OLED per il controllo della temperatura interna ed esterna. Con regolazione della luminosità minima. Completo di sonde (interna L=1,5m - esterna L=3m). Versione da incasso o da parete con distanziale in dotazione; completo di cornice Berker "BMAC1C", abbinabile alla serie "Modular Plates" e "Modular Plates Berker".

Alimentazione 12V. DIM 60 x 60 mm



PT722 / GR 204762

PANNELLO TEST DIGITALE TOUCH con display OLED per il controllo da 0% a 100% del livello acqua di due serbatoi. Con regolazione della luminosità minima. Completo di due cavi L=4m. Versione da incasso o da parete con distanziale in dotazione; completo di cornice Berker "BMAC1C", abbinabile alla serie "Modular Plates" e "Modular Plates Berker". **N.B. Sonde elettroniche mod. "SPE" da ordinare separatamente.**

Alimentazione 12V. DIM 60 x 60 mm



PT732 / GR 204732

PANNELLO TEST DIGITALE TOUCH con display OLED per il controllo della tensione di due batterie a 12V. Con regolazione della luminosità minima. Versione da incasso o da parete con distanziale in dotazione; completo di cornice Berker "BMAC1C", abbinabile alla serie "Modular Plates" e "Modular Plates Berker".

Alimentazione 12V. DIM 60 x 60 mm



PT752 / GR 204752

PANNELLO TEST DIGITALE TOUCH con display OLED per il controllo della tensione di una batteria a 12V e il consumo o carica da -260A + 260A. Con regolazione della luminosità minima. Completo di shunt e cavo L=5m. Versione da incasso o da parete con distanziale in dotazione; completo di cornice Berker "BMAC1C", abbinabile alla serie "Modular Plates" e "Modular Plates Berker".

Alimentazione 12V. DIM 60 x 60 mm

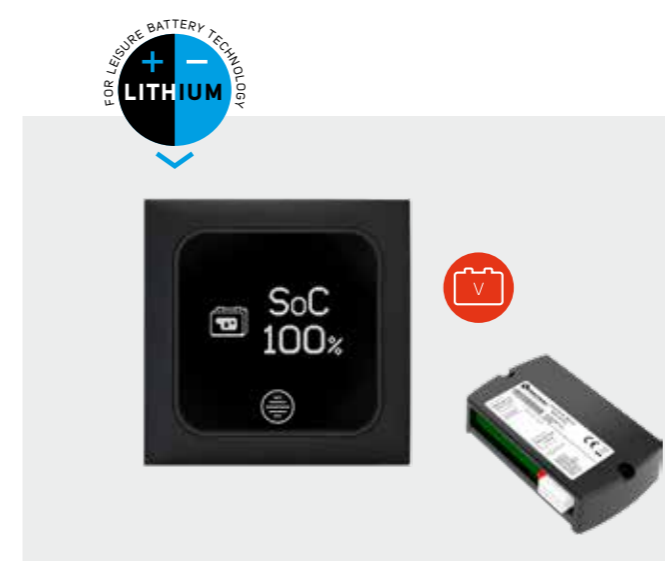

PT750 / NE363 204750

PANNELLO TEST DIGITALE TOUCH con display OLED per la lettura dello stato di carica (%) delle batterie litio e tradizionali. Visualizzazione dello stato di carica (SoC), tensione di batteria e della corrente -150A + 150A. Con regolazione della luminosità minima. Completo di shunt e cavo L=5m. Versione da incasso o da parete con distanziale in dotazione; completo di cornice Berker "BMAC1C", abbinabile alla serie "Modular Plates" e "Modular Plates Berker".

Alimentazione 12V. DIM 60 x 60 mm

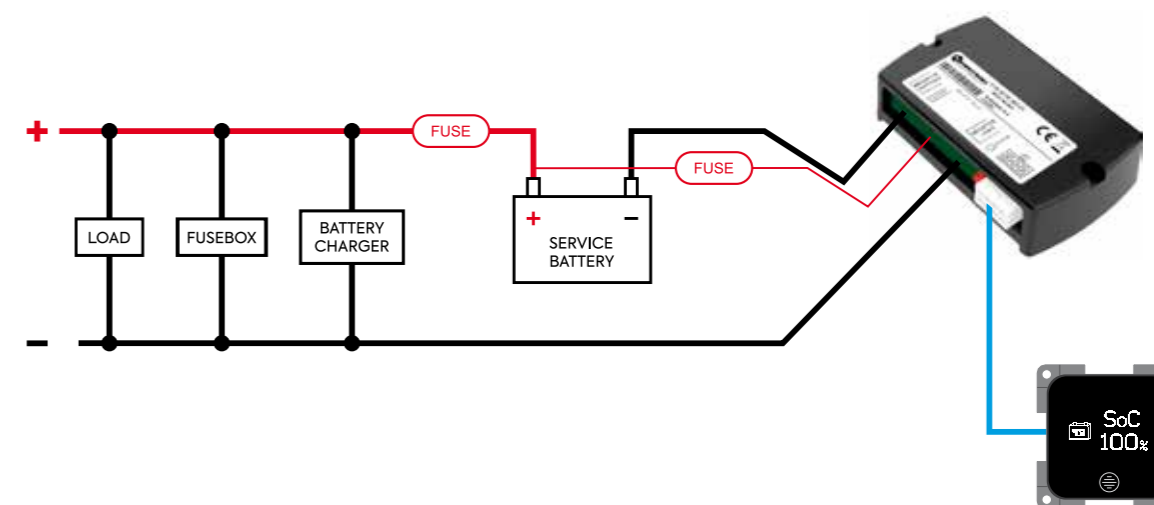

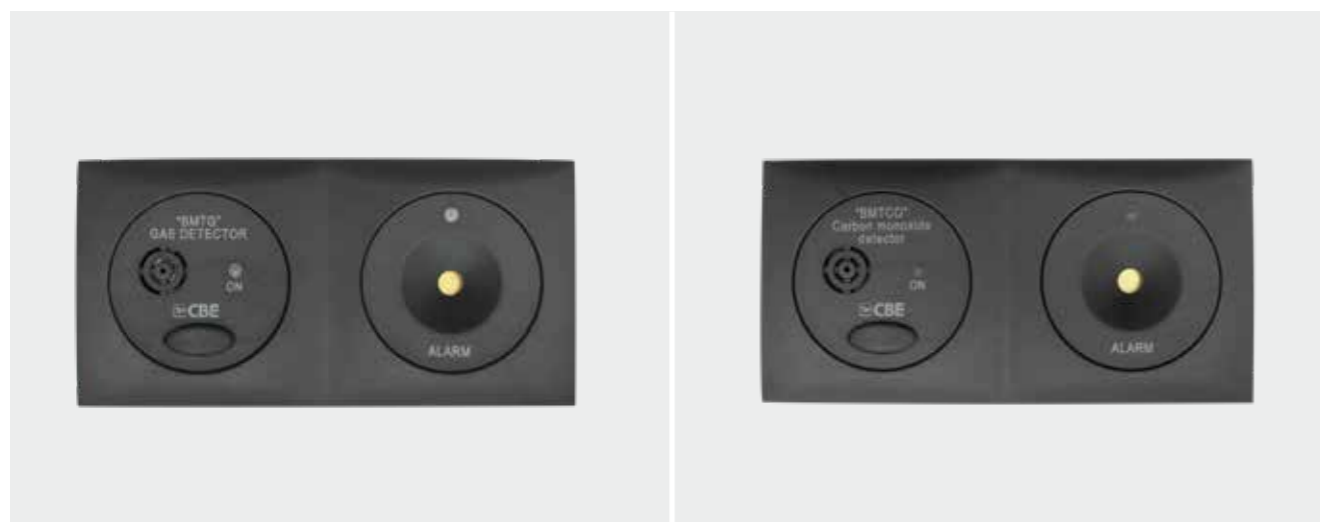
**BMTG / GR** 232800**BMTG / MA** 232801

IL RILEVATORE DI GAS BMTG è in grado di avvertire la presenza nell'aria di GPL (gas di petrolio liquefatti) e gas etere (effetto narcotico); un segnale acustico avvisa della presenza di gas nell'aria prima che questo abbia effetto sulle persone all'interno dell'abitacolo e prima che la sua concentrazione raggiunga un decimo del valore minimo necessario per poter innescare una eventuale esplosione. I due livelli di taratura presenti sul circuito, consentono di adeguare la sensibilità del sensore in base all'uso e alla posizione di installazione scelta.

Ogni rivelatore viene testato e calibrato con gas di riferimento; la durata di vita del sensore è di circa 10 anni.

Versione da incasso o parete con distanziale in dotazione; completo di cornice "BMAC2".

Il rivelatore è abbinabile alla serie "MODULAR PLATES BERKER".

Alimentazione 12V. Dim. 119 x 60 mm.

Consumo sensore: 75mA

Potenza acustica (buzzer): 85 dB a 1 metro

BMTCO / GR 232802**BMTCO / MA** 232803

IL RILEVATORE DI GAS BMTCO (CO) è in grado di avvertire la presenza nell'aria di monossido di carbonio (CO); un segnale acustico avvisa della presenza di gas nell'aria prima che questo abbia effetto sulle persone all'interno dell'abitacolo. Il monossido di carbonio è un gas velenoso prodotto da:

- ▶ combustione incompleta di qualsiasi combustibile fossile (gas, petrolio, ecc.)
- ▶ combustione in ambiente con poco ossigeno

È inoltre un gas inodore, insapore e incolore che può fuoriuscire da tubi, apparecchi di cottura e di riscaldamento non mantenuti in perfetta efficienza o guasti.

Ogni rivelatore viene testato e calibrato con gas di riferimento; la durata di vita del sensore è di circa 10 anni.

Versione da incasso o parete con distanziale in dotazione; completo di cornice "BMAC2".

Il rivelatore è abbinabile alla serie "MODULAR PLATES BERKER".

Alimentazione 12V. Dim. 119 x 60 mm.

Consumo sensore: 15mA

Potenza acustica (buzzer): 85 dB a 1 metro

SCHEMA MONTAGGIO A INCASSO E A PARETE

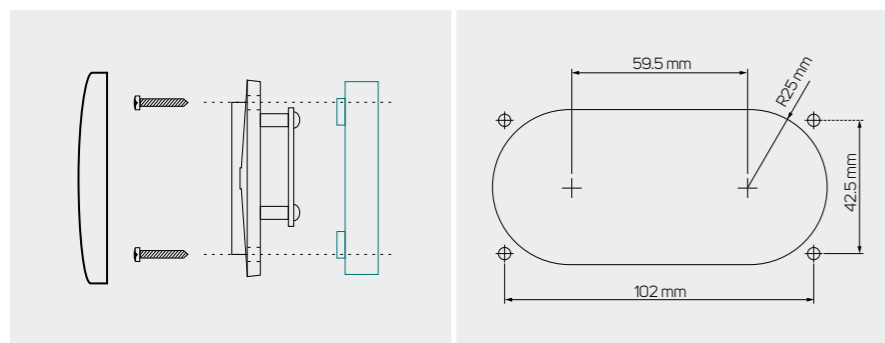

Fissaggio a parete con distanziale

Fissaggio a incasso

COLORE:

... / G (grigio RAL 7015)

... / M (marrone RAL 8016)



MODULAR PLATES

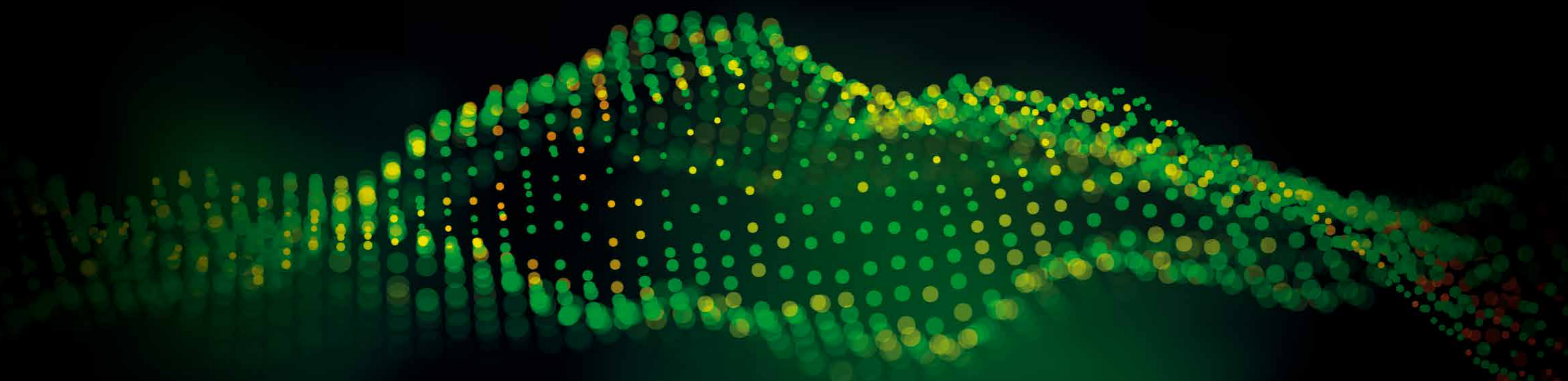

 COMANDI | PRESE | ACCESSORI | CORNICI |
 COMANDI BERKER

PRESE BERKER | ACCESSORI BERKER | CORNICI BERKER



MCN / ...
INTERRUTTORE UNIPOLARE

COLORE	BLISTER	SFUSO IN SCATOLA*
... / G	212866	270122
... / M	212867	270126
... / B	212868	270120
... / GC	-	270124



MC12P / ...
INTERRUTTORE 12V + LED

COLORE	BLISTER	SFUSO IN SCATOLA*
... / G	212855	270132
... / M	212856	270136
... / B	-	270130
... / GC	-	270134



MC12N / ...
INTERRUTTORE 12V + LED

COLORE	BLISTER	SFUSO IN SCATOLA*
... / G	212994	272052
... / M	212995	272056
... / B	-	-
... / GC	-	272054



MCD2N / ...
DOPPIO DEVIATORE UNIPOLARE

COLORE	BLISTER	SFUSO IN SCATOLA*
... / G	212839	272082
... / M	212840	272086
... / B	-	272080
... / GC	-	272084



MCPL / ...
INTERRUTTORE POMPA + LUCI

COLORE	BLISTER	SFUSO IN SCATOLA*
... / G	212862	270482
... / M	-	-
... / B	-	-
... / GC	-	-

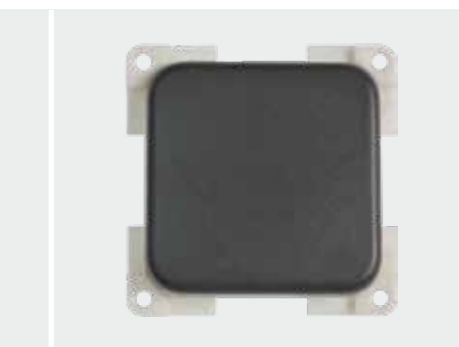

MCP / ...
PULSANTE UNIPOLARE

COLORE	BLISTER	SFUSO IN SCATOLA*
... / G	212990	270161
... / M	212991	270165
... / B	-	270160
... / GC	-	270163



MC2N / ...
DOPPIO INTERRUTTORE UNIPOLARE

COLORE	BLISTER	SFUSO IN SCATOLA*
... / G	212872	270142
... / M	212873	270146
... / B	212874	270140
... / GC	-	270144

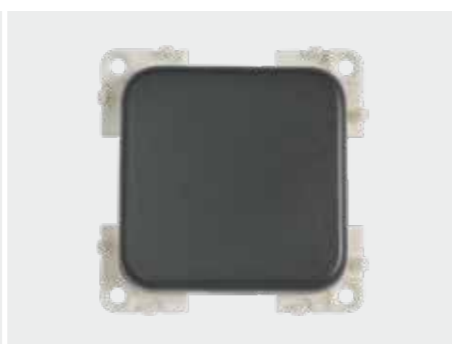

MCD / ...
DEVIATORE UNIPOLARE

COLORE	BLISTER	SFUSO IN SCATOLA*
... / G	212869	270152
... / M	212870	270156
... / B	212871	270150
... / GC	-	270154



MCD1N / ...
DEVIATORE UNIPOLARE

COLORE	BLISTER	SFUSO IN SCATOLA*
... / G	212814	272062
... / M	212815	272066
... / B	-	-
... / GC	-	-



MCGU / ...
PULSANTE UNIVERSALE A 3 POSIZIONI

COLORE	BLISTER	SFUSO IN SCATOLA*
... / G	212834	270292
... / M	-	-
... / B	-	-
... / GC	-	-



MCG5 / ...
PULSANTE GRADINO A 3 POSIZIONI

COLORE	BLISTER	SFUSO IN SCATOLA*
... / G	212812	270272
... / M	212813	270276
... / B	-	270270
... / GC	-	270274



MCGD5 / ...
PULSANTE GRADINO + DEVIATORE LUCE 12/24V

COLORE	BLISTER	SFUSO IN SCATOLA*
... / G	212837	272112
... / M	212838	272116
... / B	-	-
... / GC	-	-

COLORE:

- ... / G (grigio RAL 7015)
- ... / M (marrone RAL 8016)
- ... / B (bianco RAL 9010)
- ... / GC (grigio chiaro RAL 7035)

* ordine minimo 10 pezzi o multipli di 10

COLORE:

- ... / G (grigio RAL 7015)
- ... / M (marrone RAL 8016)
- ... / B (bianco RAL 9010)
- ... / GC (grigio chiaro RAL 7035)

* ordine minimo 10 pezzi o multipli di 10



MP12 / ...
PRESA 12V STANDARD

COLORE	BLISTER	SFUSO IN SCATOLA*
... / G	212822	270302
... / M	212823	270306
... / B	212821	270300
... / GC	-	-



MP12TV / ...
PRESA 12V STANDARD + TV
(TV 9,5 75ohm)

COLORE	BLISTER	SFUSO IN SCATOLA*
... / G	212826	270322
... / M	212827	270326
... / B	-	270320
... / GC	-	270324



MP12TVS / ...
PRESA 12V STANDARD + TV + SAT
(TV 9,5 75ohm - SAT F 75ohm)

COLORE	BLISTER	SFUSO IN SCATOLA*
... / G	212828	270332
... / M	212829	270336
... / B	-	270330
... / GC	-	270334



MP12ATV / ...
PRESA 12V AUTO + TV (TV 9,5 75ohm)

COLORE	BLISTER	SFUSO IN SCATOLA*
... / G	212843	270212
... / M	212844	270216
... / B	-	270210
... / GC	-	270214



MP12ATVS / ...
PRESA 12V AUTO + TV + SAT
(TV 9,5 75ohm - SAT F 75ohm)

COLORE	BLISTER	SFUSO IN SCATOLA*
... / G	212846	270232
... / M	212847	270236
... / B	-	270230
... / GC	-	270234



MPTVS / ...
PRESA TV + SAT
(TV 9,5 75ohm - SAT F 75ohm)

COLORE	BLISTER	SFUSO IN SCATOLA*
... / G	212852	270412
... / M	212853	270416
... / B	-	270410
... / GC	-	270414



MP12A / ...
PRESA 12V AUTO (TIPO ACCENDISIGARI)

COLORE	BLISTER	SFUSO IN SCATOLA*
... / G	212790	270172
... / M	212791	270176
... / B	212792	270170
... / GC	-	270174



MP12AC / ...
PRESA 12V AUTO CON COPERCHIO
(TIPO ACCENDISIGARI)

COLORE	BLISTER	SFUSO IN SCATOLA*
... / G	212907	270182
... / M	212908	270186
... / B	212909	270180
... / GC	-	270184



MP12ACS / ...
PRESA 12V AUTO CON COPERCHIO
(TIPO ACCENDISIGARI) MODELLO STAGNO

COLORE	BLISTER	SFUSO IN SCATOLA*
... / G	212917	270202
... / M	212918	270206
... / B	-	-
... / GC	-	-



MPUSB / ...
PRESA USB-A 5V 3A (TENSIONE ALIMENTAZIONE INGRESSO 12V)

COLORE	BLISTER	SFUSO IN SCATOLA*
... / G	212922	270642
... / M	212923	270646
... / B	-	-
... / GC	-	-



MP2USB / ...
PRESA DOPPIA USB-A 5V 1A + 2,1A
(TENSIONE ALIMENTAZIONE INGRESSO 12V)

COLORE	BLISTER	SFUSO IN SCATOLA*
... / G	212921	270652
... / M	212929	270656
... / B	-	-
... / GC	-	-



MP2USBC / ...
PRESA DOPPIA USB-A (3A) + USB-C (3A)
(TENSIONE ALIMENTAZIONE INGRESSO 12V)

COLORE	BLISTER	SFUSO IN SCATOLA*
... / G	212931	270662
... / M	212932	270666
... / B	-	-
... / GC	-	-

COLORE:

- ... / G (grigio RAL 7015)
- ... / M (marrone RAL 8016)
- ... / B (bianco RAL 9010)
- ... / GC (grigio chiaro RAL 7035)

* ordine minimo 10 pezzi o multipli di 10

COLORE:

- ... / G (grigio RAL 7015)
- ... / M (marrone RAL 8016)
- ... / B (bianco RAL 9010)
- ... / GC (grigio chiaro RAL 7035)

* ordine minimo 10 pezzi o multipli di 10



MPTV / ...
PRESA TV (9,5 75ohm)

COLORE	BLISTER	SFUSO IN SCATOLA*
... / G	212849	270402
... / M	212850	270406
... / B	-	270400
... / GC	-	270404



MPRCA3TVS / ...
MODULO 3 PRESE RCA + TV + SAT
(TV 9,5 75ohm - SAT F 75ohm)

COLORE	BLISTER	SFUSO IN SCATOLA*
... / G	212919	270612
... / M	212920	270616
... / B	-	-
... / GC	-	-



MP22D / ...
PRESA 230V SCHUKO STANDARD
TEDESCA CON COPERCHIO COMPLETA
DI SCATOLA DI PROTEZIONE
(CON ALVEOLI DI SICUREZZA)

COLORE	BLISTER	SFUSO IN SCATOLA*
... / G	212880	270362
... / M	212881	270366
... / B	212882	270360
... / GC	-	270364



MPF4 / ...
MODULO 4 FUSIBILI

COLORE	BLISTER	SFUSO IN SCATOLA*
... / G	212841	270492
... / M	-	-
... / B	-	-
... / GC	-	-



MCB / ...
MODULO BUZZER GRADINO

COLORE	BLISTER	SFUSO IN SCATOLA*
... / G	212804	270512
... / M	-	-
... / B	-	-
... / GC	-	-



MP / ...
MODULO VUOTO

COLORE	BLISTER	SFUSO IN SCATOLA*
... / G	212700	273072
... / M	212701	273076
... / B	-	-
... / GC	-	-



MP22I / ...
PRESA 230V 10A ITALIANA CON
COPERCHIO COMPLETA DI SCATOLA DI
PROTEZIONE
(CON ALVEOLI DI SICUREZZA)

COLORE	BLISTER	SFUSO IN SCATOLA*
... / G	212858	270392
... / M	212859	270396
... / B	-	270390
... / GC	-	270394



MP22B / ...
PRESA 230V INGLESE COMPLETA DI
SCATOLA DI PROTEZIONE
(CON ALVEOLI DI SICUREZZA)

COLORE	BLISTER	SFUSO IN SCATOLA*
... / G	-	270342
... / M	-	270346
... / B	-	-
... / GC	-	-



MCR / ...
VARIATORE ELETTRONICO
PER LUCI E VENTOLE 12V 3A

COLORE	BLISTER	SFUSO IN SCATOLA*
... / G	212808	270502
... / M	212809	270506
... / B	-	270500
... / GC	-	270504



MAD / ...
Distanziale (per montaggio
interruttore a parete)
DIM. 60 x 60 x 10mm

COLORE	BLISTER	SFUSO IN SCATOLA*
... / G	212697	270602
... / M	212698	270606
... / B	212699	270600
... / GC	-	270604



MAP / ...
COPERCHIO DI RICAMBIO

COLORE	BLISTER	SFUSO IN SCATOLA*
... / G	212668	-
... / M	212667	-
... / B	212669	-
... / GC	-	-

COLORE:
... / G (grigio RAL 7015)
... / M (marrone RAL 8016)
... / B (bianco RAL 9010)
... / GC (grigio chiaro RAL 7035)
* ordine minimo 10 pezzi o multipli di 10

COLORE:
... / G (grigio RAL 7015)
... / M (marrone RAL 8016)
... / B (bianco RAL 9010)
... / GC (grigio chiaro RAL 7035)
* ordine minimo 10 pezzi o multipli di 10



MAS 45 212676
SCATOLA DI PROTEZIONE
Ø 45 L=48mm

MAS 50 212677
SCATOLA DI PROTEZIONE
Ø 50 L=34mm
MAS 50R 212675
SCATOLA DI PROTEZIONE RIDOTTA
Ø 45 L=22mm

MCAP5 212640
CONNETTORE TV per cavo Ø 5 - (nr. 10 pz.)
MCAP6 212644
CONNETTORE TV per cavo Ø 6 - (nr. 10 pz.)
MCAP7 212648
CONNETTORE TV per cavo Ø 7 - (nr. 10 pz.)

DIMENSIONE MODULI (mm)

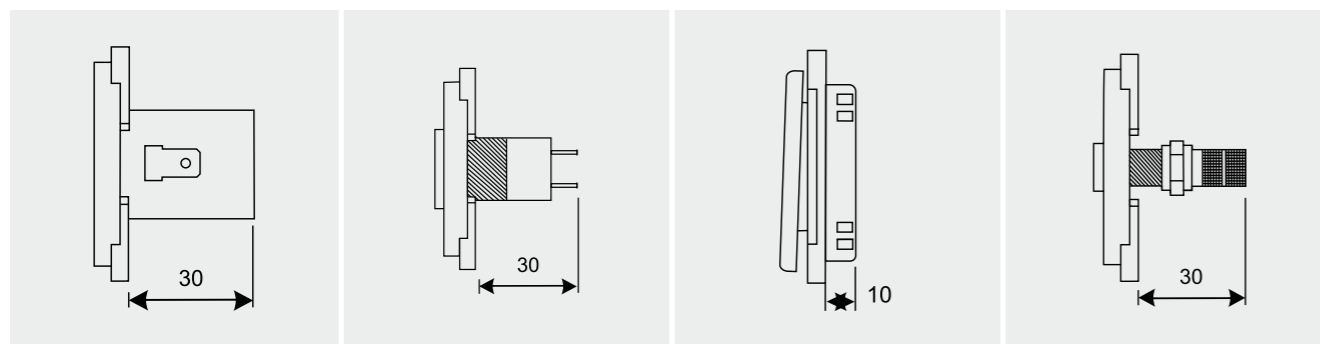

MP12A / MP12ATV

MP12 / MP12TV

MCN / MC12P / MCR

MPTV

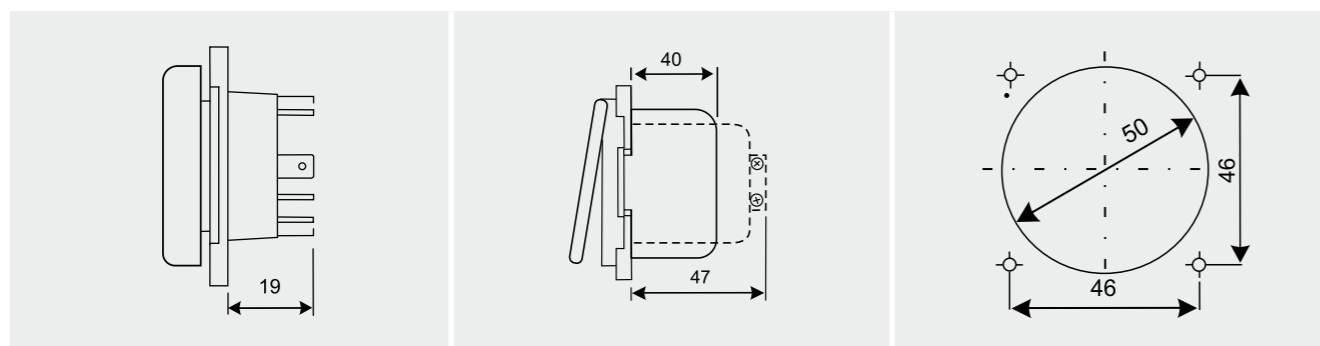

MCG / MC12

MP22I

COLORE:
... / G (grigio RAL 7015)
... / M (marrone RAL 8016)
... / B (bianco RAL 9010)
... / GC (grigio chiaro RAL 7035)
* ordine minimo 10 pezzi o multipli di 10

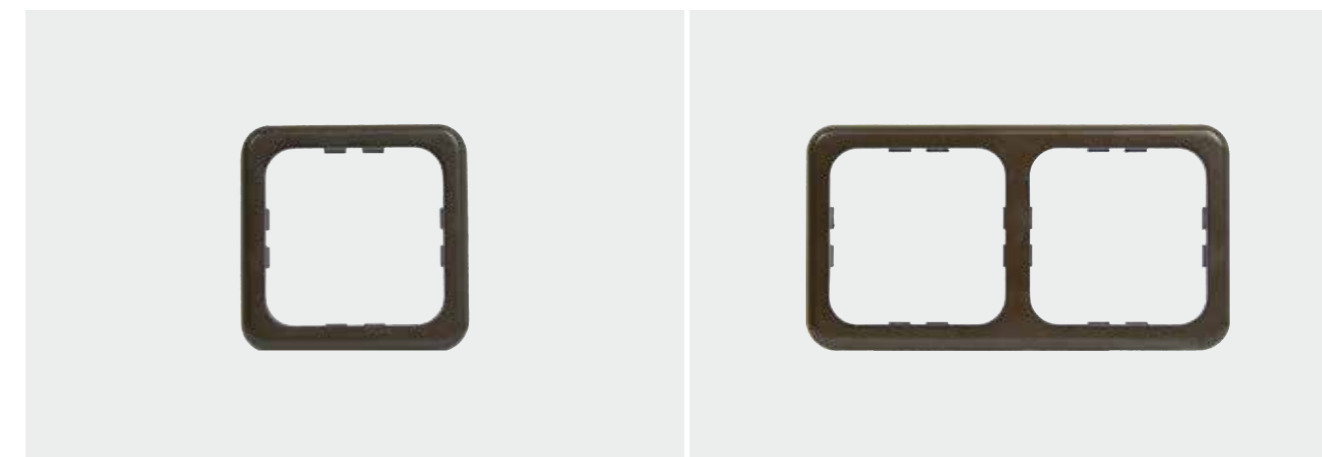

MAC1P / ...
CORNICE 1 MODULO
DIM. 60 x 60mm

MAC2P / ...
CORNICE 2 MODULI
DIM. 113 x 60mm

COLORE	BLISTER	SFUSO IN SCATOLA*
... / G	212681	270702
... / M	212670	270706
... / B	212672	270700
... / GC	-	270704

COLORE	BLISTER	SFUSO IN SCATOLA*
... / G	212660	270722
... / M	212678	270726
... / B	212696	270720
... / GC	-	270724

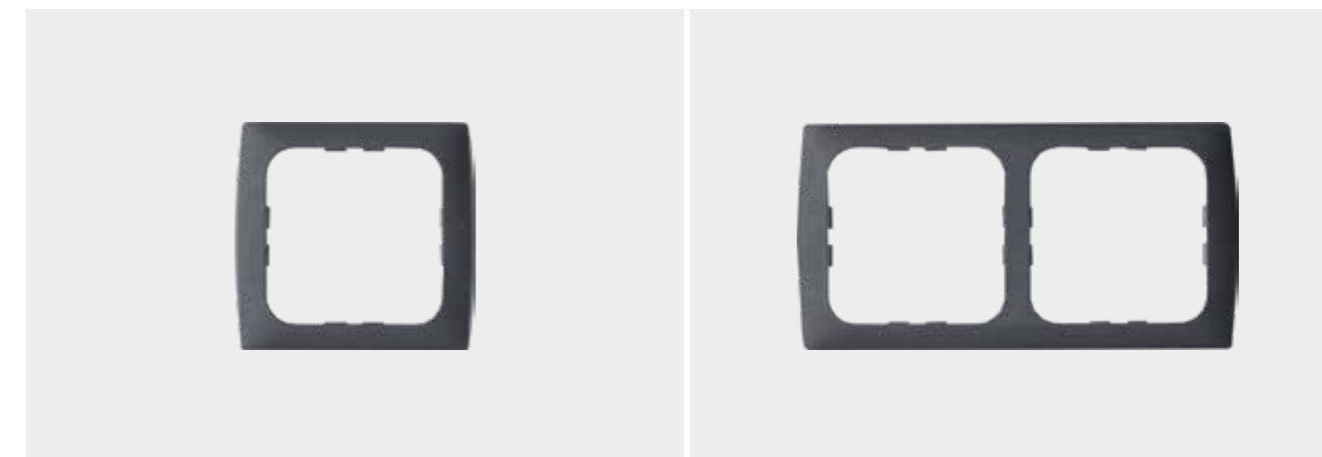

MAC1PS / ...
CORNICE PRESTO "SOFTLINE" 1 MODULO
DIM. 64 x 60mm

MAC2PS / ...
CORNICE PRESTO "SOFTLINE" 2 MODULI
DIM. 116 x 60mm

COLORE	BLISTER	SFUSO IN SCATOLA*
... / G	212602	270712
... / M	212606	270716

COLORE	BLISTER	SFUSO IN SCATOLA*
... / G	212612	270732
... / M	212616	270736

COLORE:
... / G (grigio RAL 7015)
... / M (marrone RAL 8016)
... / B (bianco RAL 9010)
... / GC (grigio chiaro RAL 7035)
* ordine minimo 10 pezzi o multipli di 10



MAC1 / ...
CORNICE CBE 1 MODULO
DIM. 86 x 78mm

COLORE	BLISTER	SFUSO IN SCATOLA*
... / G	215030	270012
... / M	215031	270016
... / B	-	270010
... / GC	-	270014

MAC2 / ...
CORNICE CBE 2 MODULI COMPLETA
DI TRAVERSINO FISSAMODULI
DIM. 139 x 78mm

COLORE	BLISTER	SFUSO IN SCATOLA*
... / G	215040	270032
... / M	215041	270036
... / B	-	270030
... / GC	-	270034



MAT2NL / ...
SUPPORTO 2 MODULI

COLORE	BLISTER	SFUSO IN SCATOLA*
... / G	215342	270842
... / M	215346	270846

MAC2NL / ...
CORNICE 2 MODULI
DIM. 139 x 78mm
Necessita supporto MAT2NL

COLORE	BLISTER	SFUSO IN SCATOLA*
... / G	215362	270862
... / M	215366	270866

MAC2FL / ...
CORNICE PIATTA 2 MODULI
DIM. 139 x 78mm
Necessita supporto MAT2NL

COLORE	BLISTER	SFUSO IN SCATOLA*
... / G	215422	271020GR
... / M	215426	271020MA



MAT1NL / ...
SUPPORTO 1 MODULO

COLORE	BLISTER	SFUSO IN SCATOLA*
... / G	215302	270802
... / M	215306	270806

MAC1NL / ...
CORNICE 1 MODULO
DIM. 86 x 78mm
Necessita supporto MAT1NL

COLORE	BLISTER	SFUSO IN SCATOLA*
... / G	215322	270822
... / M	215326	270826

MAC1FL / ...
CORNICE PIATTA 1 MODULO
DIM. 86 x 78mm
Necessita supporto MAT1NL

COLORE	BLISTER	SFUSO IN SCATOLA*
... / G	215412	271010GR
... / M	215416	271010MA



MAT3NL / ...
SUPPORTO 3 MODULI

COLORE	BLISTER	SFUSO IN SCATOLA*
... / G	215382	270882
... / M	215386	270886

MAC3NL / ...
CORNICE 3 MODULI
DIM. 192 x 78mm
Necessita supporto MAT3NL

COLORE	BLISTER	SFUSO IN SCATOLA*
... / G	215402	270902
... / M	215406	270906

MAC3FL / ...
CORNICE PIATTA 3 MODULI
DIM. 192 x 78mm
Necessita supporto MAT3NL

COLORE	BLISTER	SFUSO IN SCATOLA*
... / G	215432	271030GR
... / M	215436	271030MA

COLORE:

- ... / G (grigio RAL 7015)
- ... / M (marrone RAL 8016)
- ... / B (bianco RAL 9010)
- ... / GC (grigio chiaro RAL 7035)

* ordine minimo 10 pezzi o multipli di 10

COLORE:

- ... / G (grigio RAL 7015)
- ... / M (marrone RAL 8016)
- ... / B (bianco RAL 9010)
- ... / GC (grigio chiaro RAL 7035)

* ordine minimo 10 pezzi o multipli di 10

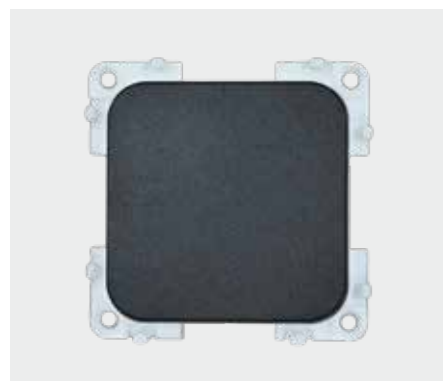

MCN3 / ...
INTERRUTTORE UNIPOLARE

COLORE	BLISTER	SFUSO IN SCATOLA*
... / N	212342	271142



MC2N3 / ...
DOPPIO INTERRUTTORE UNIPOLARE

COLORE	BLISTER	SFUSO IN SCATOLA*
... / N	212352	271152

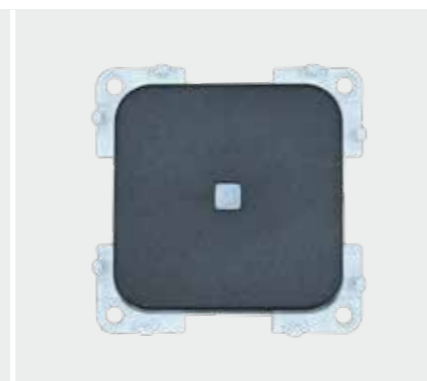

MC12P3 / ...
INTERRUTTORE 12V + LED

COLORE	BLISTER	SFUSO IN SCATOLA*
... / N	212362	271162



MP22B3 / ...
PRESA 230V INGLESE COMPLETA DI SCATOLA DI PROTEZIONE (CON ALVEOLI DI SICUREZZA)

COLORE	BLISTER	SFUSO IN SCATOLA*
... / N	212322	271122



MCG53 / ...
PULSANTE GRADINO 3 POSIZIONI

COLORE	BLISTER	SFUSO IN SCATOLA*
... / N	212332	271132



MP12A3 / ...
PRESA 12V AUTO CON COPERCHIO (TIPO ACCENDISIGARI)

COLORE	BLISTER	SFUSO IN SCATOLA*
... / N	212302	271102



MP22D3 / ...
PRESA 230V SCHUKO STANDARD TEDESCA CON COPERCHIO COMPLETA DI SCATOLA DI PROTEZIONE (CON ALVEOLI DI SICUREZZA)

COLORE	BLISTER	SFUSO IN SCATOLA*
... / N	212312	271112

COLORE:
... / GR (grigio antracite RAL 7021)
... / MA (marrone RAL 8017)
... / BI (bianco lucido RAL 9010)
... / CL (cromo lucido)

* ordine minimo 10 pezzi o multipli di 10



MODELLO	DESCRIZIONE	COLORE	DIMENSIONI	BLISTER	SFUSO IN SCATOLA*
MAC1P3/...	CORNICE 1 MODULO	.../N	60 x 60 mm	212552	270752
MAC2P3/...	CORNICE 2 MODULI	.../N	119,5 x 60 mm	212562	270762
MAC3P3/...	CORNICE 3 MODULI	.../N	179 x 60 mm	212572	270772

COLORE:
... / GR (grigio antracite RAL 7021)
... / MA (marrone RAL 8017)
... / BI (bianco lucido RAL 9010)
... / CL (cromo lucido)
* ordine minimo 10 pezzi o multipli di 10



BMCN / ...
INTERRUTTORE UNIPOLARE

COLORE	BLISTER	SFUSO IN SCATOLA*
... / GR	235122	275122
... / MA	235126	275126
... / BI	235120	275120
... / CL	-	275125



BMC12 / ...
INTERRUTTORE 12V+LED

COLORE	BLISTER	SFUSO IN SCATOLA*
... / GR	235052	275052
... / MA	235056	275056
... / BI	-	275050



BMC2N / ...
DOPPIO INTERRUTTORE UNIPOLARE

COLORE	BLISTER	SFUSO IN SCATOLA*
... / GR	235142	275142
... / MA	235146	275146
... / BI	235140	275140
... / CL	-	275145



BMC2P / ...
DOPPIO PULSANTE UNIPOLARE

COLORE	BLISTER	SFUSO IN SCATOLA*
... / GR	235182	275182
... / MA	235186	275186
... / BI	-	275180
... / CL	-	275185

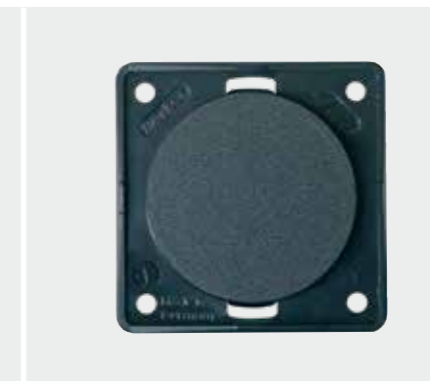

BMP / ...
MODULO VUOTO

COLORE	BLISTER	SFUSO IN SCATOLA*
... / GR	235632	275632
... / MA	235636	275636
... / BI	-	275630



BMP12AC1 / ...
PRESA 12V AUTO CON COPERCHIO 10A (TIPO ACCENDISIGARI)

COLORE	BLISTER	SFUSO IN SCATOLA*
... / G	235242	275242



BMCD / ...
DEVIATORE UNIPOLARE

COLORE	BLISTER	SFUSO IN SCATOLA*
... / GR	235152	275152
... / MA	235156	275156
... / BI	235150	275150
... / CL	-	275155



BMCP / ...
PULSANTE UNIPOLARE

COLORE	BLISTER	SFUSO IN SCATOLA*
... / GR	235162	275162
... / MA	235166	275166
... / BI	-	275160
... / CL	-	275165



BMCG5 / ...
PULSANTE GRADINO A 3 POSIZIONI

COLORE	BLISTER	SFUSO IN SCATOLA*
... / GR	235272	275272
... / MA	235276	275276
... / BI	-	-
... / CL	-	275275



BMP12AC2 / ...
PRESA 12V AUTO CON COPERCHIO 20A (TIPO ACCENDISIGARI)

COLORE	BLISTER	SFUSO IN SCATOLA*
... / G	235252	275252



BMP12ATV / ...
PRESA 12V AUTO + TV

COLORE	BLISTER	SFUSO IN SCATOLA*
... / GR	235212	275212
... / MA	235216	275216
... / BI	-	-



BMP12AS / ...
PRESA 12V AUTO + SAT

COLORE	BLISTER	SFUSO IN SCATOLA*
... / GR	235222	275222
... / MA	235226	275226

COLORE:

- ... / GR (grigio antracite RAL 7021)
- ... / MA (marrone RAL 8017)
- ... / BI (bianco lucido RAL 9010)
- ... / CL (cromo lucido)

* ordine minimo 10 pezzi o multipli di 10

COLORE:

- ... / GR (grigio antracite RAL 7021)
- ... / MA (marrone RAL 8017)
- ... / BI (bianco lucido RAL 9010)
- ... / CL (cromo lucido)

* ordine minimo 10 pezzi o multipli di 10



BMPUSB / ...
PRESA USB-A 5V 3A (TENSIONE ALIMENTAZIONE INGRESSO 12V)

COLORE	BLISTER	SFUSO IN SCATOLA*
... / GR	235642	275642
... / MA	235646	275646
... / BI	-	-



BMP2USB / ...
PRESA DOPPIA USB-A 5V 1A + 2,1A (TENSIONE ALIMENTAZIONE INGRESSO 12V)

COLORE	BLISTER	SFUSO IN SCATOLA*
... / GR	235652	275652
... / MA	235656	275656
... / BI	-	-



BMP2USBC / ...
PRESA DOPPIA USB-A (3A) + USB-C (3A) (TENSIONE ALIMENTAZIONE INGRESSO 12V)

COLORE	BLISTER	SFUSO IN SCATOLA*
... / GR	235662	275662
... / MA	235666	275666
... / BI	-	-



BMAP / ...
COPERCHIO/CORNICE

COLORE	BLISTER	SFUSO IN SCATOLA*
... / GR	235622	275622
... / MA	235626	275626
... / BI	235620	275620
... / CL	-	275625

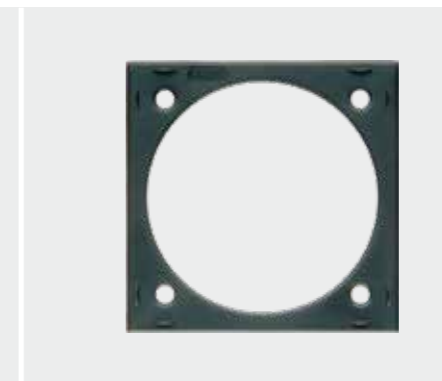

BMAD / ...
DISTANZIALE H=10mm (PER MONTAGGIO A PARETE DI INTERRUTTORI)

COLORE	BLISTER	SFUSO IN SCATOLA*
... / GR	235602	275602
... / MA	235606	275606
... / BI	235600	275600



BMP22D / ...
PRESA 230V SCHUKO (CON ALVEOLI DI SICUREZZA) COMPLETA DI SCATOLA DI PROTEZIONE

COLORE	BLISTER	SFUSO IN SCATOLA*
... / GR	235362	275362
... / MA	235366	275366
... / BI	235360	275360



BMP22I / ...
PRESA 230V 10A ITALIANA (CON ALVEOLI DI SICUREZZA) COMPLETA DI SCATOLA DI PROTEZIONE

COLORE	BLISTER	SFUSO IN SCATOLA*
... / GR	235392	275392
... / MA	235396	275396
... / BI	235390	275390



BMP22B / ...
PRESA 230V INGLESE (CON ALVEOLI DI SICUREZZA) COMPLETA DI SCATOLA DI PROTEZIONE

COLORE	BLISTER	SFUSO IN SCATOLA*
... / GR	-	275342
... / MA	-	275346
... / BI	-	275340



BMADG / ...
SCATOLA 1 VIA L=41mm (PER MONTAGGIO A PARETE DI INTERRUTTORI E PRESE)

COLORE	BLISTER	SFUSO IN SCATOLA*
... / G	235612	275612
... / M	235616	275616
... / B	-	275610

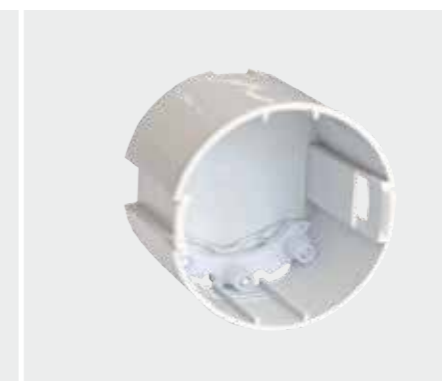

BMAS50 235650
SCATOLA DI PROTEZIONE Ø 50mm L=40mm

COLORE:
... / GR (grigio antracite RAL 7021)
... / MA (marrone RAL 8017)
... / BI (bianco lucido RAL 9010)
... / CL (cromo lucido)

* ordine minimo 10 pezzi o multipli di 10

COLORE:
... / GR (grigio antracite RAL 7021)
... / MA (marrone RAL 8017)
... / BI (bianco lucido RAL 9010)
... / CL (cromo lucido)
* ordine minimo 10 pezzi o multipli di 10

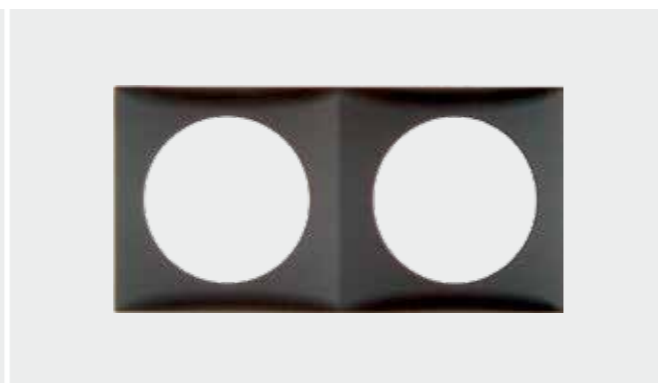
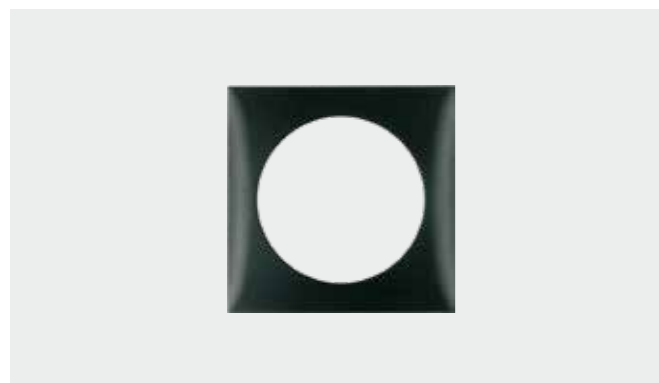

BMAC / ...
CORNICE BERKER 1 MODULO
DIM. 60 x 60mm

COLORE	BLISTER	SFUSO IN SCATOLA*
... / GR	235702	275702
... / MA	235706	275706
... / BI	235700	275700
... / CL	-	275705

BMAC2 / ...
CORNICE BERKER 2 MODULI
DIM. 119 x 60mm

COLORE	BLISTER	SFUSO IN SCATOLA*
... / GR	235722	275722
... / MA	235726	275726
... / BI	235720	275720
... / CL	-	275725

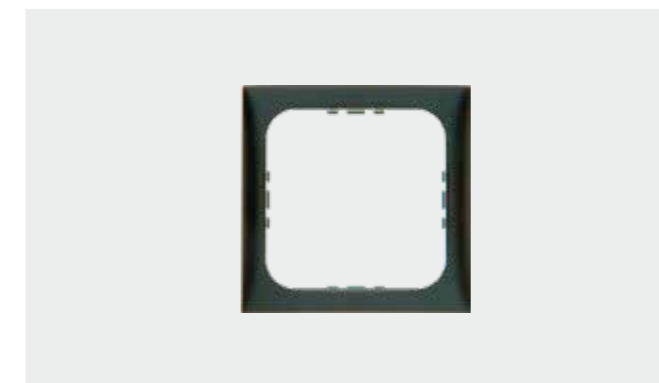

BMAC1C / ...
CORNICE BERKER/CBE 1 MODULO
DIM. 60 x 60mm

COLORE	BLISTER	SFUSO IN SCATOLA*
... / GR	235802	275802
... / MA	235806	275806
... / BI	235800	275800
... / CL	-	275805

BMAC2C / ...
CORNICE BERKER/CBE 2 MODULI
DIM. 119 x 60mm

COLORE	BLISTER	SFUSO IN SCATOLA*
... / GR	235822	275822
... / MA	235826	275826

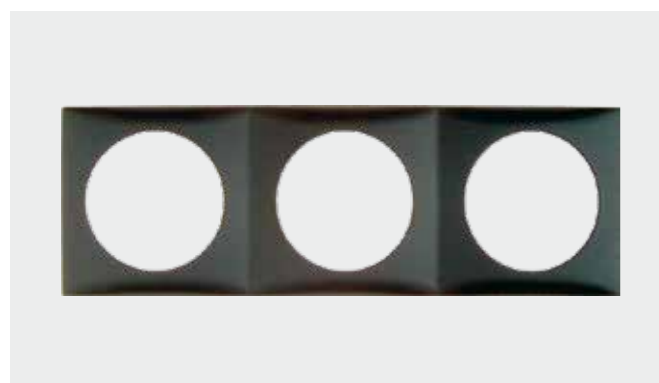

BMAC3 / ...
CORNICE BERKER 3 MODULI
DIM. 179 x 60mm

COLORE	BLISTER	SFUSO IN SCATOLA*
... / GR	235742	275742
... / MA	235746	275746
... / BI	235740	275740
... / CL	-	275745



BMAC3C / ...
CORNICE BERKER/CBE 3 MODULI
DIM. 179 x 60mm

COLORE	BLISTER	SFUSO IN SCATOLA*
... / GR	235842	275842
... / MA	235846	275846

COLORE:
... / GR (grigio antracite RAL 7021)
... / MA (marrone RAL 8017)
... / BI (bianco lucido RAL 9010)
... / CL (cromo lucido)

* ordine minimo 10 pezzi o multipli di 10

COLORE:
... / GR (grigio antracite RAL 7021)
... / MA (marrone RAL 8017)
... / BI (bianco lucido RAL 9010)
... / CL (cromo lucido)

* ordine minimo 10 pezzi o multipli di 10



ENERGY LINE

BATTERY CHARGERS

DIMMER

CBE ACCESSORIES 12V

CBE ACCESSORIES 230V

REFRIGERATOR FANS

INVERTER

BATTERY DUO SYSTEM

PROCAR ACCESSORIES 12V

CARICA BATTERIE SWITCHING SERIE CB500-3

La carica batterie switching CB510-3, CB516-3, CB520-3 e CB522-3 sono in grado di caricare batterie al piombo (piombo-acido, piombo-gel e AGM) in modo automatico e con innovative fasi di carica. Le cariche batterie sono protette da sovratemperatura e le uscite a 12V sono protette da corto circuito e da inversione di polarità. CB510-3, CB516-3, CB520-3 e CB522-3 sono inoltre pensati per sostituire i modelli CB510, CB516, CB520 e CB522.

Sistema di ricarica in sei fasi per batterie 12V:

- ▶ Desulphation – all'accensione del carica batterie, solo se la batteria lo necessita, questa viene caricata ad una tensione di 15,2V fino a quando la corrente supera i 2A o comunque per un massimo di 2 ore.
- ▶ Bulk – carica della batteria con la massima corrente fino al raggiungimento della tensione di fine carica.
N.B: Il fine carica è raggiunto solo se la batteria è efficiente.
- ▶ Absorption - completamento della carica della batteria con tensione di fine carica costante per il tempo definito dalla linea di carica con progressiva riduzione della corrente.
- ▶ Float - carica di mantenimento a tensione costante per un tempo massimo di 15 ore. Un elevato assorbimento dalla batteria comporta la ripartenza dalla fase Bulk.
- ▶ Stand-by - il carica batterie non fornisce più energia e passa alla fase di Refresh solo quando la tensione della batteria scende sotto i 13V.
- ▶ Refresh - La batteria viene caricata alla tensione di carica Bulk per un tempo massimo di 1h; questa fase è pensata per compensare l'autoscarica della batteria durante eventuali prolungati periodi di inattività.

Successivamente la carica riparte dalla fase di Float. La tecnologia switching ad alta frequenza permette di ottenere elevati rendimenti con pesi e dimensioni ridotte.



CB510-3
CB516-3
CB520-3



CB522-3

MODELLO	CB510-3	CB516-3	CB520-3	CB522-3
CODICE	321511	321517	321521	321523
DATI TECNICI				
TENSIONE NOMINALE	230Vac± 10%	230Vac± 10%	230Vac± 10%	230Vac± 10%
FREQUENZA	50Hz+60Hz	50Hz+60Hz	50Hz+60Hz	50Hz+60Hz
POTENZA MASSIMA	150W	250W	300W	320W
FUSIBILE DI PROTEZIONE	3,15A (vetro 5 x 20)	3,15A (vetro 5 x 20)	3, 15A (vetro 5 x 20)	T 3,15A (vetro 5x20)
INTERRUTTORE DI SICUREZZA	230V	230V	230V	230V
DATI TECNICI DI USCITA				
TENSIONE BULK	14,1Vdc (A) - 14,4Vdc (B) - 14,7Vdc (C)	14,1Vdc (A) - 14,4Vdc (B) - 14,7Vdc (C)	14,1Vdc (A) - 14,4Vdc (B) - 14,7Vdc (C)	14,1Vdc (A) - 14,4Vdc (B) - 14,7Vdc (C)
TENSIONE DI FLOAT	13,5Vdc (A) - 13,8Vdc (B) - 13,8Vdc (C)	13,5Vdc (A) - 13,8Vdc (B) - 13,8Vdc (C)	13,5Vdc (A) - 13,8Vdc (B) - 13,8Vdc (C)	13,5Vdc (A) - 13,8Vdc (B) - 13,8Vdc (C)
CORRENTE MASSIMA	10A continui	16A continui	20A continui	22A continui
LINEA DI CARICA	IUoU	IUoU	IUoU	IUoU
SELETORE TIPO DI BATTERIA	3 posizioni (A - B - C)	3 posizioni (A - B - C)	3 posizioni (A - B - C)	3 posizioni (A - B - C)
PROTEZ. CORTO CIRCUITO E INVERS. DI POLARITÀ	15A (lama)	25A (lama)	30A (lama)	30A (lama)
PROTEZIONE TERMICA	SI	SI	SI	SI
PROTEZ. SOVRATEMPERATURA BATTERIA	NO	NO	NO	SI (con sensore NTC)
SEGNALE PRESENZA RETE (S)	12V; 50 mA	12V; 50 mA	12V; 50 mA	12V; 50 mA
DATI TECNICI GENERALI				
RENDIMENTO	86%	86%	86%	86 %
TEMPERATURA AMBIENTE	0 ÷ 50° C	0 ÷ 50° C	0 ÷ 50° C	0 ÷ 40° C
VENTILAZIONE	NO	Forzata, regolaz. automatica variabile	Forzata, regolaz. automatica variabile	Forzata, regolaz. automatica variabile
GRADO DI PROTEZIONE	IP 30	IP 30	IP 30	IP 30
COLLEGAMENTO ALLA RETE	Spina Schuko	Spina Schuko	Spina Schuko	Spina Schuko
COLLEGAMENTO ALLA BATTERIA	Faston Tipo 6.3	Faston Tipo 6.3	Vite "M6"	Vite "M6"
MATERIALE DEL CONTENITORE	Nylon + fibra di vetro, autoestinguento	Nylon + fibra di vetro, autoestinguento	Nylon + fibra di vetro, autoestinguento	Nylon + fibra di vetro, autoestinguento
DIMENSIONE (mm)	180 x 140 x 85H	180 x 140 x 85H	180 x 140 x 85 H	180 x 190 x 85H
PESO	1Kg	1Kg	1Kg	1,2kg
COLORE	Nero grafite	Nero grafite	Nero grafite	Nero grafite



CARICA BATTERIE SWITCHING SERIE BC122

Il BC122 switching è un carica batterie ad alta efficienza (senza ventola di raffreddamento) per accumulatori al piombo, gel, Litio e AGM. Le batterie devono avere una tensione nominale di 12V ed una capacità adeguata alla corrente del carica batterie (verificare la compatibilità della massima corrente di carica con la scheda tecnica della batteria che si intende collegare per l'utilizzo). Il BC122 funziona anche come alimentatore.

Se è presente la batteria e viene alimentato a tensione di rete, il BC122 funziona come carica batterie (se è stato selezionato l'algoritmo per batterie al litio, il BC122 funziona come carica batterie anche se non rileva la batteria all'accensione).

Tramite il dip switch è possibile scegliere l'algoritmo di carica a seconda del tipo di batteria. All'accensione lampeggia il led verde ad indicare quale algoritmo di carica è stato selezionato attraverso i dip switch.

Il caricabatterie impiega una combinazione di carica a Corrente Costante e Tensione Costante, questo permette di ridurre in maniera significativa il tempo di carica e di non danneggiare le batterie anche se il carica batteria è permanentemente collegato alla rete 230V

Quando si inserisce un carico il carica batterie fornisce immediatamente la corrente necessaria impedendo alla batteria di scaricarsi (questo è vero se la corrente di carico è minore della massima corrente erogabile dal carica batterie altrimenti la batteria comunque si scarica con una corrente pari alla differenza: (ILOAD - ICARICA BATTERIE)).

Al carica batterie è possibile collegare una sonda di temperatura (da posizionare sulla batteria), per adattare l'algoritmo di carica selezionato alla temperatura di batteria.



BC122

MODELLO	BC122
CODICE	B1.0543.002
DATI TECNICI	
TENSIONE NOMINALE	230Vac± 10%
FREQUENZA	50Hz+60 Hz
POTENZA MASSIMA	320W
FUSIBILE DI PROTEZIONE	4A
DATI TECNICI DI USCITA	
CORRENTE MASSIMA	22A continui
PROTEZ. CORTO CIRCUITO	SI
PROTEZ. SOVRACCARICO	SI
PROTEZ. SOVRATEMPERATURA IN USCITA	SI
PROTEZ. SOVRATEMPERATURA BATTERIA	SI (con sensore NTC)
PROTEZIONE TERMICA	SI
SELETORE TIPO BATTERIA	Dip-switch
LINEA DI CARICA	IUoU - AGM / GEL / Pb / LiFePO4
NUMERO LINEE DI CARICA	8
SEGNALE PRESENZA RETE (S)	12V (MAX 150mA)
DATI TECNICI GENERALI	
RENDIMENTO	93 %
TEMPERATURA AMBIENTE	- 20 ÷ 40° C
VENTOLA INTERNA	Assente
GRADO DI PROTEZIONE	IP 20
COLLEGAMENTO ALLA RETE	3 poli IEC EN60320 C14
COLLEGAMENTO ALLA BATTERIA	Vite "M6"
DIMENSIONE (mm)	146x183x65mm
PESO	<0,8kg

CARICA BATTERIE SWITCHING SERIE CB522-LT

Il carica batterie switching CB522-LT è esclusivamente dedicato alla ricarica automatica di batterie al litio. È protetto da sovratemperatura e le uscite a 12V sono protette da corto circuito e da inversione di polarità.

Sistema di ricarica in quattro fasi per batterie 12V:

- ▶ Bulk - carica della batteria con la massima corrente fino al raggiungimento della tensione di fine carica.
N.B: Il fine carica è raggiunto solo se la batteria è efficiente.
- ▶ Absorption - completamento della carica della batteria con tensione di fine carica costante per un tempo massimo di 1h (o 30 minuti con I<5A).
- ▶ Float - Carica di mantenimento a tensione costante di 13,5V per un tempo massimo di 240 ore. Se l'inserimento di un carico elevato abbassa la tensione della batteria sotto i 12,7V, il ciclo riparte dalla fase Bulk.
- ▶ Refresh - La batteria viene caricata alla tensione di 14,5V per un tempo massimo di 30 minuti (o fino a I<5A). Successivamente la carica riparte dalla fase di Float.

La tecnologia switching ad alta frequenza permette di ottenere elevati rendimenti con pesi e dimensioni ridotte.



CB522-LT

MODELLO	CB522-LT
CODICE	321623
DATI TECNICI	
TENSIONE NOMINALE	230Vac± 10%
FREQUENZA	50Hz+60 Hz
POTENZA MASSIMA	320W
FUSIBILE DI PROTEZIONE	3,15A (vetro 5 x 20)
INTERRUTTORE DI SICUREZZA	230V
DATI TECNICI DI USCITA	
TENSIONE BULK	14,5V
TENSIONE DI FLOAT	13,5V
CORRENTE MASSIMA	22A continui
LINEA DI CARICA	IUoU
SELETTORE TIPO DI BATTERIA	NO
PROTEZ. CORTO CIRCUITO E INVERS. DI POLARITÀ	30A (lama)
PROTEZIONE TERMICA	SI
PROTEZ. SOVRATEMPERATURA BATTERIA	Si (con sensore NTC)
SEGNALE PRESENZA RETE (S)	12V; 50 mA
DATI TECNICI GENERALI	
RENDIMENTO	86 %
TEMPERATURA AMBIENTE	0 + 40° C
VENTILAZIONE	Forzata, regolazione automatica variabile
GRADO DI PROTEZIONE	IP 30
COLLEGAMENTO ALLA RETE	Spina Schuko
COLLEGAMENTO ALLA BATTERIA	Vite "M6"
MATERIALE DEL CONTENITORE	Nylon + fibra di vetro, autoestinguente
DIMENSIONE (mm)	180 x 190 x 85H
PESO	1,2kg
COLORE	Nero grafite

CARICA BATTERIE SWITCHING SERIE NE287

L' NE287 è un carica batterie per accumulatori al piombo, gel, Litio e AGM. Le batterie devono avere una tensione nominale di 12V ed una capacità adeguata alla corrente del carica batterie (verificare la compatibilità della massima corrente di carica con la scheda tecnica della batteria che si intende collegare per l'utilizzo). L'NE287 funziona anche come alimentatore.

Funzionamento

Modalità alimentatore:

NE287 funziona come alimentatore quando è presente la tensione di rete 230V ma non è installata o collegata alcuna batteria servizi. In questa modalità la tensione di uscita è fissa a 13,8V con corrente massima di 17A (230W max) o 21A (290W max). In questa modalità lampeggia il led verde.

Modalità caricabatterie:

Se è presente la batteria e viene alimentato a tensione di rete, l'NE287 funziona come carica batterie (se è stato selezionato l'algoritmo per batterie al litio, l'NE287 funziona come carica batterie anche se non rileva la batteria all'accensione).

Tramite il dip switch è possibile scegliere l'algoritmo di carica a seconda del tipo di batteria. All'accensione lampeggia il led verde ad indicare quale algoritmo di carica è stato selezionato attraverso i dip switch.

Il caricabatterie impiega una combinazione di carica a Corrente Costante e Tensione Costante, questo permette di ridurre in maniera significativa il tempo di carica e di non danneggiare le batterie anche se il carica batteria è permanentemente collegato alla rete 230V.

Quando si inserisce un carico il carica batterie fornisce immediatamente la corrente necessaria impedendo alla batteria di scaricarsi (questo è vero se la corrente di carico è minore della massima corrente erogabile dal carica batterie altrimenti la batteria comunque si scarica con una corrente pari alla differenza: (I_{LOAD} - I_{CARICA BATTERIE}).

Al carica batterie è possibile collegare una sonda di temperatura (da posizionare sulla batteria), per adattare l'algoritmo di carica selezionato alla temperatura di batteria.



NE287-17A

NE287-21A

MODELLO	NE287-17A	NE287-21A
CODICE	4215.287.01	4215.287.02
DATI TECNICI		
TENSIONE NOMINALE	230Vac± 10%	230Vac± 10%
FREQUENZA	50Hz+60 Hz	50Hz+60Hz
POTENZA MASSIMA	250W	300W
FUSIBILE DI PROTEZIONE	4A	4A
DATI TECNICI DI USCITA		
CORRENTE MASSIMA	17A continui	21A continui
PROTEZ. CORTO CIRCUITO	SI	SI
PROTEZ. SOVRACCARICO	SI	SI
PROTEZ. SOVRATENSIONE IN USCITA	SI	SI
PROTEZ. SOVRATEMPERATURA	SI	SI
PROTEZ. SOVRATEMPERATURA BATTERIA	Si (con sensore NTC)	Si (con sensore NTC)
PROTEZIONE TERMICA	SI	SI
SELETTORE TIPO BATTERIA	Dip-switch 4 posizioni	Dip-switch 4 posizioni
LINEA DI CARICA	IUoU - AGM / IUoU - GEL / IUoU -Pb / IUoU -LiFePO4	IUoU - AGM / IUoU - GEL / IUoU -Pb / IUoU -LiFePO4
SEGNALE PRESENZA RETE (S)	12V (MAX 5mA)	12V (MAX 5mA)
DATI TECNICI GENERALI		
RENDIMENTO	86 %	86%
TEMPERATURA AMBIENTE	0 ÷ 50° C	0 ÷ 50° C
VENTILAZIONE	NO	SI
GRADO DI PROTEZIONE	IP 20	IP 20
COLLEGAMENTO ALLA RETE	3 poli IEC EN60320 C14	3 poli IEC EN60320 C14
COLLEGAMENTO ALLA BATTERIA	Vite "M5"	Vite "M5"
DIMENSIONE (mm)	167x170x73mm	167x170x73mm
PESO	1,5kg	1,5 Kg
COLORE	Nero	Nero



Provided by



CONVERTITORE DC/DC SERIE NE325

Il convertitore DC/DC NE325 è adatto per ricaricare la batteria ausiliaria attraverso l'alternatore.

Gli alternatori dei motori Euro 6 spesso forniscono una tensione di carica troppo bassa ed è quindi necessario un convertitore DC/DC per caricare la batteria ausiliaria con veicolo in moto. Nel caso di batterie al litio, che hanno la resistenza interna praticamente nulla, il DC/DC è invece necessario per limitare la corrente di carica dell'alternatore e per proteggere quindi l'impianto da surriscaldamenti o danneggiamenti. Il convertitore DC/DC fornisce energia solo quando il veicolo è in moto e questo è ottenuto attraverso l'ingresso di abilitazione (Enable DC/DC) collegato all'accensione del veicolo.

Funzionamento

Modalità alimentatore:

L'NE325 funziona come alimentatore se all'accensione non è collegata alcuna batteria in uscita. In questa modalità lampeggia il led verde e la tensione di uscita è fissa a 13,8V.

Modalità caricabatterie:

L'NE325 funziona come carica batterie se all'accensione rileva una batteria in uscita (se è stato selezionato l'algoritmo per batterie al litio, il DC/DC funziona come carica batterie anche se non rileva la batteria all'accensione). Tramite il dip switch è possibile selezionare l'algoritmo di carica a seconda del tipo di batteria. All'accensione lampeggia il led verde ad indicare quale algoritmo di carica è stato selezionato attraverso i dip switch (vedi pagina successiva). Il DC/DC impiega una combinazione di carica a Corrente Costante e Tensione Costante, questo permette di ridurre in maniera significativa il tempo di

carica e di non danneggiare le batterie. Quando si inserisce un carico, il DC/DC fornisce immediatamente la corrente necessaria impedendo alla batteria di scaricarsi (questo è vero se la corrente di carico è minore della massima corrente erogabile dall'alimentatore altrimenti la batteria comunque si scarica con una corrente pari alla differenza: $(I_{CARICO} - I_{DC/DC})$). E' possibile collegare una sonda di temperatura (da posizionare sulla batteria), per adattare l'algoritmo di carica selezionato alla temperatura di batteria.



NE325-25A
NE325-40A

MODELLO	NE325-25A	NE325-40A
CODICE	4215.325.01	4215.325.02
DATI TECNICI		
TENSIONE DI INGRESSO	11Vdc - 15Vdc	11Vdc - 15Vdc
CORRENTE DI INGRESSO MASSIMA	37A @11V	48A @11V
FUSIBILE DI PROTEZIONE	30A sul negativo	30A sul negativo
DATI TECNICI DI USCITA		
CORRENTE MASSIMA	25A continui	40A continui
PROTEZ. CORTO CIRCUITO	SI	SI
PROTEZ. SOVRACCARICO	SI	SI
PROTEZ. SOVRATENSIONE IN USCITA	SI	SI
PROTEZ. SOVRATEMPERATURA	SI	SI
PROTEZ. SOVRATEMPERATURA BATTERIA	SI (optional con sensore NTC)	SI (optional con sensore NTC)
SELETTORE TIPO BATTERIA	Dip-switch 4 posizioni	Dip-switch 4 posizioni
LINEA DI CARICA	IUoU - AGM / IUoU - GEL / IUoU - Pb / IUoU - LiFePO4	IUoU - AGM / IUoU - GEL / IUoU - Pb / IUoU - LiFePO4
INGRESSO SEGNALE D+	12V	12V
DATI TECNICI GENERALI		
RENDIMENTO	90 %	90 %
TEMPERATURA AMBIENTE	0 + 50° C	0 + 50° C
VENTILAZIONE	NO	SI
GRADO DI PROTEZIONE	IP 20	IP 20
COLLEGAMENTO INGRESSO BATTERIA	Vite "M5"	Vite "M5"
COLLEGAMENTO USCITA BATTERIA	Vite "M5"	Vite "M5"
DIMENSIONE (mm)	167x170x73mm	167x170x73mm
PESO	1,3 kg	1,3 Kg
COLORE	Nero	Nero

INVERTER 12V/230V CON ONDA SINUSOIDALE PURA – SERIE ERP

I nuovi inverter serie "ERP", con uscita ad onda sinusoidale pura, studiati appositamente per l'utilizzo su camper e automobili, sono contraddistinti da prestazioni elevate, qualità costruttiva, massima sicurezza e affidabilità.

Caratteristiche e funzioni principali:

- ▶ Uscita ad onda sinusoidale pura, per massimizzare l'efficienza dei dispositivi alimentati e raccomandata soprattutto per utenze 230V sensibili, come apparecchiature audio e video, laptop, sistemi satellitari, apparecchi ed elettrodomestici provvisti di motore elettrico, ecc.
- ▶ 4 modelli con potenza da 300 a 2000W.

- ▶ Completati di porta USB tipo A.
- ▶ Dimensioni e peso ridotti grazie alla tecnologia HF.
- ▶ Alta qualità e robustezza costruttiva con involucro in lega d'alluminio.
- ▶ Isolamento elettrico tra ingresso 12Vdc e uscita 230Vac.
- ▶ Ventola di raffreddamento "smart" controllata in funzione del carico e della temperatura.
- ▶ Protezione contro sovraccarico, corto circuito, sovratemperatura, tensione alta/bassa, inversione di polarità.
- ▶ Predisposizione per la connessione del pannello di comando remoto.

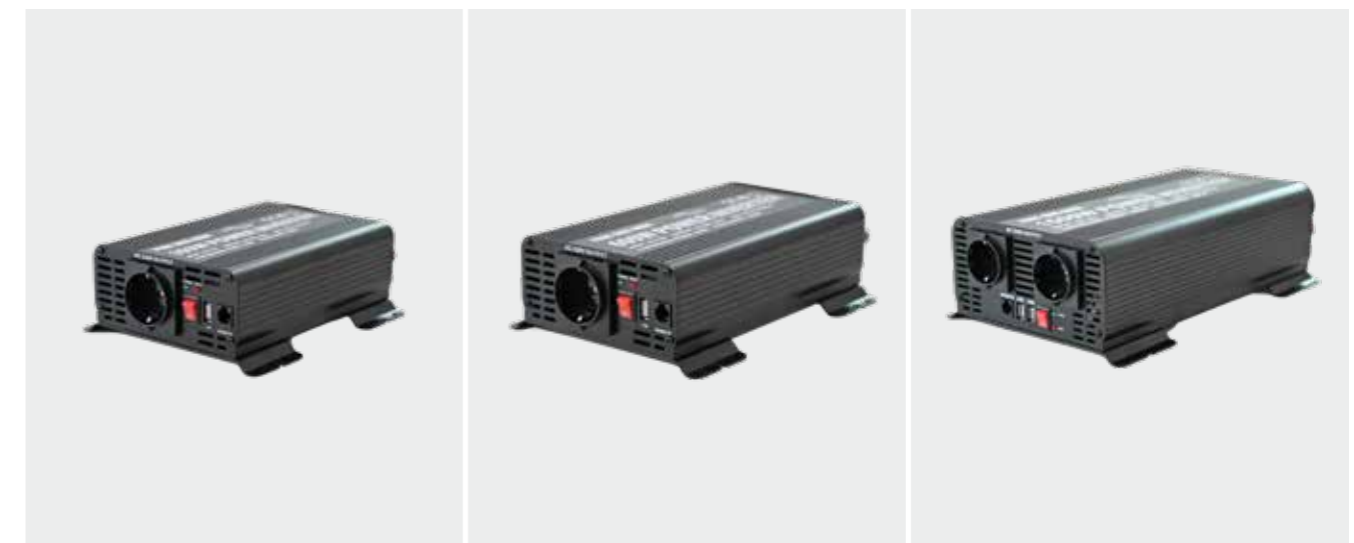

ERP300

ERP600

ERP1500

INVERTER	ERP300	ERP600	ERP1500
CODICE	215475	215477	215481
DATI TECNICI D'USCITA			
TENSIONE SENZA CARICO	230Vac± 10%	230Vac± 10%	230Vac± 10%
TENSIONE A CARICO	210+240Vac	210+240Vac	210+240Vac
FREQUENZA	50HZ	50HZ	50HZ
POTENZA DI SPUNTO	600W	1200W	3000W
POTENZA CONTINUA	300W	600W	1500W
FORMA D'ONDA D'USCITA	Sinusoidale pura (THD < 5%)	Sinusoidale pura (THD < 5%)	Sinusoidale pura (THD < 5%)
PROTEZIONE CORTO CIRCUITO	SI	SI	SI
PROTEZIONE SOVRACCARICO	360+400W	650+750W	1550+1800W
DATI TECNICI D'INGRESSO			
TENSIONE DI LAVORO	11+15Vdc	11+15Vdc	11+15Vdc
ASSORBIMENTO A VUOTO	≤ 0.8A	≤ 1.0A	≤ 1.3A
ALLARME TENSIONE BASSA	10.5Vdc	10.5Vdc	10.5Vdc
PROTEZIONE TENSIONE BASSA	9.5Vdc	9.5Vdc	9.5Vdc
PROTEZIONE TENSIONE ALTA	16Vdc	16Vdc	16Vdc
INVERSIONE DI POLARITÀ	SI (fusibile)	SI (fusibile)	SI (fusibile)
DATI TECNICI GENERALE			
RENDIMENTO	≥ 85%	≥ 85%	≥ 85%
VENTILAZIONE	Forzata, regolaz. automatica variabile	Forzata, regolaz. automatica variabile	Forzata, regolaz. automatica variabile
TEMPERATURA DI LAVORO	-15° + +25°C; 60°C al 40% del carico	-15° + +25°C; 60°C al 40% del carico	-15° + +25°C; 60°C al 40% del carico
PROTEZIONE SOVRATEMPERATURA	SI	SI	SI
COLLEGAMENTO 230V	Presa Schuko	Presa Schuko	Presa Schuko
COLLEGAMENTO ALLA BATTERIA	Morsetti	Morsetti	Morsetti
USCITA USB	1x USB tipo A	1x USB tipo A	2x USB tipo A
PANNELLO REMOTO	MCI3 (optional)	MCI3 (optional)	MCI3 (optional)
DIMENSIONE (mm)	236 x 171 x 74H	272 x 171 x 74H	375 x 210 x 100H
PESO	1,4Kg	1,75Kg	3,9Kg
FUNZIONE IVT INTEGRATA	No	No	No



IVT Funzione integrata

NEW



ERP2000-IVT-PLUS

INVERTER	ERP2000-IVT PLUS
CODICE	215485
DATI TECNICI D'USCITA	
TENSIONE SENZA CARICO	230Vac± 10%
TENSIONE A CARICO	210+240Vac
FREQUENZA	50Hz
POTENZA DI SPUNTO	4000W
POTENZA CONTINUA	2000W
FORMA D'ONDA D'USCITA	Sinusoidale pura (THD < 3%)
PROTEZIONE CORTO CIRCUITO	SI
PROTEZIONE SOVRACCARICO	2050+2250W
DATI TECNICI D'INGRESSO	
TENSIONE DI LAVORO	11±15Vdc
ASSORBIMENTO A VUOTO	≤ 1.6A
ALLARME TENSIONE BASSA	10.5Vdc
PROTEZIONE TENSIONE BASSA	9.5Vdc
PROTEZIONE TENSIONE ALTA	16Vdc
INVERSIONE DI POLARITÀ	SI (fusibile)
DATI TECNICI INGRESSO «MAINS MODE»	
TENSIONE DI LAVORO	230Vac± 10%
FREQUENZA	50HZ
PROTEZIONE INGRESSO	Fusibile 15A
COMMUTAZIONE AC (INVERTER/ MAINS MODE)	≤ 100ms
DATI TECNICI GENERALE	
RENDIMENTO	≥ 85%
VENTILAZIONE	Forzata, regolaz. automatica variabile
TEMPERATURA DI LAVORO	-15° ÷ +25°C; 60°C al 40% del carico
PROTEZIONE SOVRATEMPERATURA	SI
COLLEGAMENTO 230V	1x Presa Schuko
COLLEGAMENTO ALLA BATTERIA	Morsetti
USCITA USB	2x USB tipo A
PANNELLO REMOTO	MCI3 (optional)
DIMENSIONE (mm)	385 x 250 x 100H
PESO	4,9 Kg
FUNZIONE IVT INTEGRATA	SI

PANNELLI DI COMANDO REMOTO PER INVERTER SERIE "ERP" E "ER"

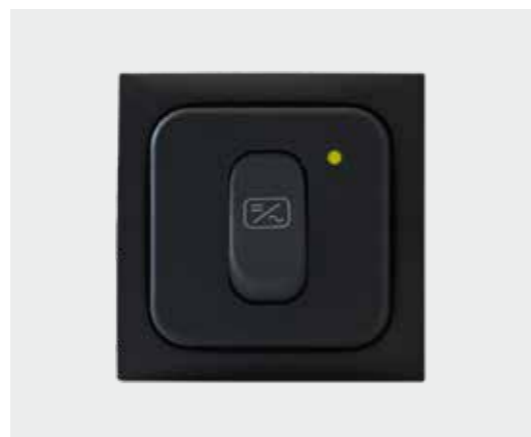

Pannelli per il comando a distanza dell'inverter serie "ER" e "ERP"; dotati di LED per la visualizzazione dello stato dell'inverter (on/off) e completi di:

- ▶ Cavo L=6 mm
- ▶ Cornice

MCI3 / G 215470
MCI3 / M 215471

Versione da incasso, completo di cornice Berker "BMAC1C", abbinabile alla serie "Modular Plates" e "Modular Plates Berker".
dimensione 60 x 60 mm.
Colori : /G grigio RAL 7015
/M marrone RAL 8016

DIMMER 12 V

DIMMER - VARIATORE DI LUMINOSITÀ

Il variatore di luminosità DLS200 è un dispositivo elettronico che permette di regolare le luci (incandescenza, led e alogene) presenti sul camper. Può essere collegato a uno o più pulsanti che, premendo un'unica volta accendono o spengono la luce predefinita, mentre con una pressione continua variano l'intensità luminosa. L'apparecchio è in grado di gestire distintamente da 1 a 8 canali di luci fino ad una potenza massima totale di 200W

Caratteristiche Tecniche:

- ▶ alimentazione/ tensione nominale: 12VCC
- ▶ potenza massima: 200W
- ▶ uscite regolabili: massimo 8 canali (parallelabili)
- ▶ uscite regolate con tecnologia PWM
- ▶ protezione da cortocircuito e da sovratemperatura
- ▶ dimensioni (mm): 102 x 60 x 30 h
- ▶ peso (kg): 0,1



DLS200 402200

VALIGETTA KIT ASSISTENZA CBE



VALIGETTA KIT ASSISTENZA CBE 900059

Componentistica specifica e strumentazione per l'assistenza su prodotti CBE.

Contenuto: connettori, terminali, utensili estrattori per terminali (LOK, MINIFIT, MICROFIT), cavi di collegamento, simulatori sonde elettroniche per serbatoi, sensori di temperatura.



MODULO DI COMANDO

Un circuito elettronico permette di impostare il funzionamento in "AUTOMATICO/MANUALE/SPENTO" e provvede, tramite il sensore, a variare la velocità delle ventole in relazione alla temperatura, consentendo di avere nel vano frigo una temperatura uniforme e di far funzionare il frigo in maniera ottimale.

Con un comando (trimmer) è possibile decidere la soglia di intervento. Le funzioni sono visualizzate a LED. Tutti i modelli sono adatti per il montaggio ad incasso o a parete utilizzando il distanziale in dotazione; inoltre i modelli "MCV ..." sono combinabili con la serie "MODULAR PLATES".



MCV
MODULO DI COMANDO (ricambio)

GRUPPO VENTOLE

È realizzato con ventole a basso regime di giri per renderlo silenzioso e per ridurre il consumo di corrente; comprende un sensore elettronico, un supporto metallico, un cablaggio di 1,5m, tutto per una facile e rapida installazione.



MCV-2
GRUPPO VENTOLE + modulo di comando



P292
MODULO DI COMANDO (ricambio)



P292-2
GRUPPO VENTOLE + modulo di comando

MODELLO	CODICE	DESCRIZIONE	DIMENSIONI VENT. (mm)	DIMENSIONI COMANDO (mm)
MCV - 2	200312	VENTILATORE 2 VENTOLE + MODULO COMANDO MARRONE	250 x 100 x 28	60 x 60
P292 - 2	200322	VENTILATORE 2 VENTOLE + PANNELLO COMANDO GRIGIO	250 x 100 x 28	92 x 42
RICAMBI				
MCV	212864	MODULO COMANDO MARRONE		60 x 60
P292	200293	PANNELLO COMANDO GRIGIO		92 x 42

SELETTORE AUTOMATICO PER BATTERIE DI SERVIZIO



BDS180 402180

IL BATTERY DUO-SYSTEM è un dispositivo elettronico con micro-processore integrato in grado di gestire in modo intelligente due batterie di servizio 12 V, sia in fase di carica (con alternatore, carica batterie e moduli fotovoltaici) che in fase di scarica.

L'utilizzo del BDS180 comporta numerosi vantaggi:

- ▶ gestione della carica e della scarica delle batterie in modo separato ed alternato
- ▶ possibilità di collegare due batterie di diversa capacità e diversa età
- ▶ controllo della funzionalità di ogni singola batteria e, in caso di batteria guasta, isolamento della stessa con segnalazione luminosa (led giallo sul BDS180)
- ▶ funzione "salva batteria", che scollega le batterie al raggiungimento di una tensione di sicurezza per evitarne il danneggiamento irreversibile
- ▶ possibilità di scollegare elettricamente entrambe le batterie di servizio (in caso di prolungati periodi di inutilizzo) utilizzando l'interruttore situato sull'apparecchio o tramite un interruttore remoto
- ▶ gestione di correnti elevate (carica e scarica) fino ad un massimo di 90A con spunti di 120A per ogni batteria
- ▶ possibilità di collegamento utenze con consumi fino a massimo 180A
- ▶ possibilità di collegare un pannello di comando (MC-180) per la selezione della modalità di funzionamento dell'apparecchiatura (automatico/manuale)
- ▶ possibilità di connessione a dispositivi mobili tramite l'APP "REMOTE CONTROL BDS180"

Dimensioni (mm): 150 x 110 / h 48

Colore: nero

PANNELLO DI COMANDO PER BATTERY DUO-SYSTEM 180



MC-180 / G 215255
MC-180 / M 215256

Pannello di comando remoto per la selezione della modalità di funzionamento del BDS180.

MANUALE: l'utente può scegliere quale batteria utilizzare, sia in fase di carica che in fase di scarica.

AUTOMATICO: le batterie di servizio vengono caricate o scaricate automaticamente secondo l'algoritmo del microprocessore integrato nel "BDS180".

Il pannello è dotato di led per la visualizzazione della batteria utilizzata e per la segnalazione di un'eventuale batteria guasta.

La confezione comprende il cavo di collegamento al "BDS180" L=6 m e la cornice "BMAC1".

Il pannello è abbinabile alla serie "MODULAR PLATES BERKER".

Versione da incasso - dimensioni (mm): 60 x 60

Colori: grigio RAL 7021 o marrone RAL 8017

APP - REMOTE CONTROL BDS180

L'APP per dispositivi mobili "REMOTE CONTROL BDS180" è stata sviluppata appositamente per gestire ed ampliare le funzioni del BDS180. La connessione tra il BDS180 e i dispositivi mobili avviene tramite WIFI ed ha un raggio d'azione limitato ai dintorni del veicolo.

L'APP "REMOTE CONTROL BDS180" permette di:

- selezionare la modalità di funzionamento del BDS180 (automatico/manuale)
- visualizzare graficamente e in volt la tensione delle due batterie
- visualizzare in tempo reale la corrente di carica e scarica
- visualizzare l'autonomia residua della batteria in uso
- visualizzare il numero dei cicli di carica e scarica delle due batterie

- visualizzare la segnalazione dell'intervento della funzione "salva batteria"
- visualizzare lo stato di salute delle batterie
- ricevere informazioni su eventuali anomalie nelle batterie
- visualizzare il manuale del BDS180
- aggiornare il firmware del BDS180



SELETTORE AUTOMATICO PER BATTERIE DI SERVIZIO

NEW



BDS200 402182

Il **BATTERY DUO-SYSTEM** è un dispositivo elettronico con micro-processore integrato in grado di gestire in modo intelligente due batterie di servizio 12 V, al piombo, gel, AGM e litio, sia in fase di carica (con alternatore, carica batterie e moduli fotovoltaici) che in fase di scarica.

L'utilizzo del BDS200 comporta numerosi vantaggi:

- ▶ gestione della carica e della scarica delle batterie in modo separato ed alternato
- ▶ possibilità di collegare due batterie di diversa capacità e diversa età
- ▶ controllo della funzionalità di ogni singola batteria e, in caso di batteria guasta, isolamento della stessa con segnalazione luminosa (led giallo sul BDS200)
- ▶ funzione "salva batteria", che scollega le batterie al raggiungimento di una tensione di sicurezza per evitarne il danneggiamento irreversibile
- ▶ possibilità di scollegare elettricamente entrambe le batterie di servizio (in caso di prolungati periodi di inutilizzo) utilizzando l'interruttore situato sull'apparecchio o tramite un interruttore remoto
- ▶ gestione di correnti elevate (carica e scarica) fino ad un massimo di 100A con spunti di 120A per ogni batteria
- ▶ possibilità di collegamento utenze con consumi fino a massimo 200A
- ▶ possibilità di collegare un pannello di comando (MC-180) per la selezione della modalità di funzionamento dell'apparecchiatura (automatico/manuale)
- ▶ possibilità di connessione a dispositivi mobili tramite l'APP "ONDA SMART SYSTEM"

Dimensioni (mm): 150 x 110 / h 48

Colore: nero

NEW

APP - ONDA SMART SYSTEM

L'APP per dispositivi mobili "ONDA SMART SYSTEM" è stata sviluppata appositamente per gestire ed ampliare le funzioni del BDS200. La connessione tra il BDS200 e i dispositivi mobili avviene tramite blue-tooth ed ha un raggio d'azione limitato ai dintorni del veicolo.

L'APP "ONDA SMART SYSTEM" permette di:

- selezionare la modalità di funzionamento del BDS200 (automatico/manuale)
- visualizzare graficamente e in volt la tensione delle due batterie
- visualizzare in tempo reale la corrente di carica e scarica
- visualizzare l'autonomia residua della batteria in uso
- visualizzare il numero dei cicli di carica e scarica delle due batterie

PANNELLO DI COMANDO PER BATTERY DUO-SYSTEM 200

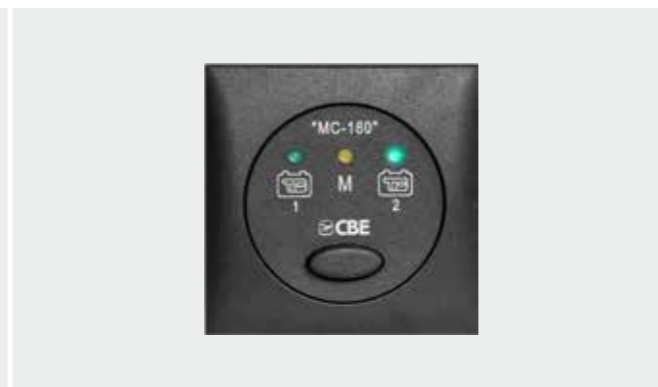

MC-180 / G 215255
MC-180 / M 215256

Pannello di comando remoto per la selezione della modalità di funzionamento del BDS200.

MANUALE: l'utente può scegliere quale batteria utilizzare, sia in fase di carica che in fase di scarica.

AUTOMATICO: le batterie di servizio vengono caricate o scaricate automaticamente secondo l'algoritmo del microprocessore integrato nel "BDS200".

Il pannello è dotato di led per la visualizzazione della batteria utilizzata e per la segnalazione di un'eventuale batteria guasta.

La confezione comprende il cavo di collegamento al "BDS180" L=6 m e la cornice "BMAC1".

Il pannello è abbinabile alla serie "MODULAR PLATES BERKER".

Versione da incasso - dimensioni (mm): 60 x 60

Colori: grigio RAL 7021 o marrone RAL 8017



- visualizzare la segnalazione dell'intervento della funzione "salva batteria"
- visualizzare lo stato di carica delle batterie (SoC)
- visualizzare lo stato di salute delle batterie (SoH)
- ricevere informazioni su eventuali anomalie nelle batterie
- visualizzare il manuale del BDS200
- aggiornare il firmware del BDS200



VARTA AGM

NEW



PRINCIPALI VANTAGGI

- ▶ Studiata per camper, caravan e imbarcazioni ad assorbimento moderato
- ▶ Lunga durata: resistenza ai cicli fino a tre volte superiore a quella delle batterie allagate convenzionali (fino a 400 cicli al 50% DoD)
- ▶ Ideale per un utilizzo stagionale grazie all'autoscarica minima
- ▶ Tecnologia AGM per una superba resistenza a urti e vibrazioni
- ▶ Ideale per applicazioni dual power (utilizzabile sia per l'avviamento sia per i servizi)

SCHEMI

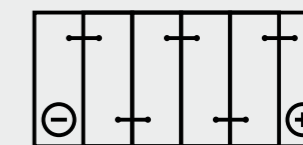

CODICE AL-KO	21.0001.00
CODICE EAN13 AL-KO	8033123268394
EUROPEAN TYPE NO. (ETN)	595901085
TENSIONE	12V
CAPACITÀ	95AH
CCA, EN [AH]	850AH
DIMENSIONE (mm)	353x175x190
SISTEMA DI FISSAGGIO ALLA BASE	B13
LAYOUT	0
TIPI DI TERMINALI	1
DIMENSIONI DELLA CASSA	H8/LN5
PESO A PIENO	26,4

*per maggiori informazioni visita varta-automotive.com

**R419/90** 212743**
002743*

Spina 12V universale a 90° con LED

**R412** 212751**
002751*

Spina 12V Ø 12mm

**R419** 212754**
002754*

Spina 12V universale con fusibile 8A

R419/L 212742**
002742*

Come sopra con LED

**R417/2F** 212797**
002797*Adattatore spina 12V universale /
presa 12V auto Ø 21
Cavo allungabile da 0,6 a 3m**R510/2** 212744**
002795*

Preso 12V auto Ø 21 L=1,8m

**R510/P** 212745**
002768*

Preso 12V auto Ø 21 /pinze L=1m

**R513** 222747**
002747*Preso 12V Ø 12 fissaggio a parete con co-
perchio**R511** 222750**
002750*

Preso 12V Ø 12

**R512** 222749**
002749*

Preso 12V Ø 12 con coperchio

**R555/8** 212756**
002767E*Adattatore spina 12V universale/
spinnotto 2,5 x 5,5 (8A)**R555/2** 212757**
002767F*Adattatore spina 12V universale/
spinnotto 2, 1 x 5,5 (2A)**R550/UP** 212935**
002767BP*Alimentatore USB 5V 3A L=1m
(tensione ingresso 12V)**R414** 212766**
002762AA*

Preso 12V auto Ø 21 a parete

**R417** 212763**
002763*Adattatore spina 12V Ø 12 /
presa auto 12V Ø 21 L=0,25m**R417/R** 212936**
002763R*Adattatore spina 12V auto Ø 12 /
presa auto 12V Ø 21**R550/UI** 212927**
002767H*Alimentatore USB 5V 3A
(tensione ingresso 12V)**R418/3U** 212769**
002762DA*Adattatore spina 12V universale /
2 prese 12V auto Ø 21 + presa USB 5V 3A
cavo L= 1,5m**R550/UU** 212930**
002767DP*Preso doppia USB 5V 2 x 2,5 A
(Tensione alimentazione ingresso 12 V)



R420 222410**
Portafusibile volante + fusibile 10A



R420/S 222570**
Portafusibile volante stagno + fusibile 10A



R420/C 222572**
Portafusibile componibile



R461/... 221003 (3A)**
221005 (5A)**
221007 (7,5A)**
221010 (10A)**
221015 (15A)**
221020 (20A)**
221025 (25A)**
221030 (30A)**
Fusibile lama "Minival" (10 pezzi)



R466/... 222053 (30A)**
222055 (50A)**
222058 (80A)**
Fusibile "a nastro" (10 pezzi)



R468/... 222100 (100A)**
222125 (125A)**
222150 (150A)**
222200 (200A)**
222250 (250A)**
Fusibile lama "Megaval" (2 pezzi)



R441 222510**
Portafusibile da incasso + fusibile 10A



R457/50 222567**
Portafusibile maxi + fusibile 50A
completo di capocorda



R450 222551**
222550 (senza capocorda)*
Portafusibile 50A + fusibile a nastro
completo di capocorda



R470/... 222063 (30A)**
222065 (50A)**
Fusibile "maxi" (2 pezzi)



R480/... 222087 (70A)**
222088 (80A)**
222089 (125A)**
Fusibile lama "Midival" (2 pezzi)



R228 222965**
Relè 12V 70A servizio continuo (adatto
per parallelo batterie) completo di faston



R444 212478**
Portafusibili 4 vie con coperchio



R459/... 222569**
002571A*
Portafusibile "Megaval"



R460/... 222003 (3A)**
222005 (5A)**
222007 (7,5A)**
222010 (10A)**
222015 (15A)**
222020 (20A)**
222025 (25A)**
222030 (30A)**
222040 (40A)**
Fusibile lama (10 pezzi)



R237 212620**
Interruttore luminoso rosso 12V
(adatto per frigo trivalente)



R200 222920**
Nodo masse MTA



R225 222960**
Relè scambio con diodo 40/30A

* ordine minimo 10 pezzi o multipli di 10
** confezione in blister

* ordine minimo 10 pezzi o multipli di 10
** confezione in blister



CBE

CBE



R290 223467**
003467 (senza capocorda)*
Staccabatterie nautico 100A / 500A
(10 sec.)

R295 223468**
003467A (senza capocorda)*
Staccabatterie 150A / 1200A (5 sec.)

R295/P 223469**
Staccabatterie con pomello ed
indicatore 150A / 1200A (5 secondi)



R290/C 223466**
Chiave di ricambio per staccabatteria R290

R295/C 223470**
Chiave di ricambio per staccabatteria R295

R295/R 003467C
Staccabatterie con manopola 300A/1000A
(5 secondi)



R331 223461**
Kit morsetti batteria + coprimorsetti

* ordine minimo 10 pezzi o multipli di 10
** confezione in blister



R407 212740**
002740*
Spina caravan 7 poli

R408 212770**
002770*
Spina caravan 13 poli

R507 222739**
002739*
Presca caravan 7 poli



R409/R 212776**
002772A*
Adattatore ridotto spina 7 poli / presa 13 poli

R410/R 212775**
002773A*
Adattatore ridotto spina 13 poli / presa 7 poli

R508 212771**
002771*
Presca caravan 13 poli



R409 212772**
002772*
Adattatore spina 7 poli / presa 13 poli L=1m

R411 212774**
002774*
Adattatore spina 13 poli / presa 7 poli L=1m

* ordine minimo 10 pezzi o multipli di 10
** confezione in blister



NEW

R425 212955**
Cavo flessibile H07RN-F 3 x 2,5mm²,
L=25m con spina maschio e presa
femmina CEE 230V
Conforme normativa CEI per caravan

R425/S 212957**
Cavo flessibile H07RN-F 3 x 2,5mm²,
L=25m con spina maschio e presa femmina
CEE 230V 90°, derivazione presa Schuko
Conforme normativa CEI per caravan

CODICE	MODELLO	DESCRIZIONE
212956	R425A	PROLUNGA CEE/ CEE 25m 3x1.5mm ² H07RN-F
212956B	R425B	PROLUNGA CEE/ CEE 10m 3x1.5mm ² H07RN-F

Tutte le prolunghe sono dotate di sacca



CODICE	MODELLO	DESCRIZIONE
212958	R425A/S	PROLUNGA CEE/ CEE +SHUKO 25m 3x1.5mm ² H07RN-F
212958B	R425B/S	PROLUNGA CEE/ CEE +SHUKO 10m 3x1.5mm ² H07RN-F

Tutte le prolunghe sono dotate di sacca

R522 212713**
002713*
Presa femmina CEE 230V

R422 212712**
002712*
Spina maschio CEE 230V



R540 212735**
002735*
Presa Schuko 230V standard tedesco

R440 212733**
002733*
Spina Schuko standard tedesco/francese

R428 212720**
002720*
Adattatore 90° spina Schuko /
presa 230V blu CEE

* ordine minimo 10 pezzi o multipli di 10
** confezione in blister



R428/I 212719**
002719*
Adattatore 90° spina italiana /
presa 230V blu CEE

R424 212945**
Adattatore da spina standard tedesco /
francese a presa CEE 230V, cavo L=0,3m

R429 212721**
002721*
Adattatore da spina Schuko a presa 230V
CEE



R523 212714**
002714*
Presa CEE 230V 90° +
derivazione presa Schuko

R441 212710**
002710*
Spina Schuko 230V stagna in gomma nera

R541 212711**
002711*
Presa Schuko 230V volante stagna
in gomma nera



R426/B 212723**
002723**
Adattatore spina blu 230V CEE /
presa Schuko universale

R427 212941**
Adattatore spina 230V CEE /
presa standard francese

DS 100 203640
Interruttore magnetotermico 230V 13A,
2 poli protetti, con morsetti di terra
DIM. 138 x 180 x 85mm
COL. grigio chiaro

* ordine minimo 10 pezzi o multipli di 10
** confezione in blister

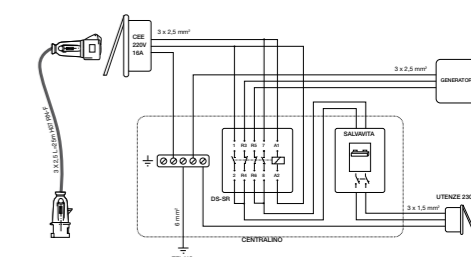



DS120 203690
Interruttore differenziale magnetotermico 230V 13A, con due poli protetti e morsetti di terra
DIM. 138 x 180 x 85mm
COL. grigio chiaro



DS-SR 203635
Relè di scambio 230V 25A per rete / generatore o rete / inverter



Spina maschio CEE 230V da incasso
DIM. 105 x 110mm- COL. bianco

MODELLO	COLORE	BLISTER	SFUSO*
R430	BIANCO	212730	002730
R430/GR	GRIGIO ANTRACITE	212730AN	002730AN



Spina maschio CEE 230V da incasso
DIM 100x160xx - COL. Bianco

MODELLO	BLISTER
R431	212725

Coperchio di ricambio

MODELLO	BLISTER
R431/C	212727



R432 002932AB*
Spina maschio CEE 230V da incasso "ROSI"
DIM. 110 x 160mm - COL. bianco



R432/C 212724**
Coperchio ricambio per spina "R432"
DIM. 110 x 160mm - COL. bianco



R435 212760**
002760*
Presse esterna 230V - 12V - TV - SAT, da incasso
DIM. 105 x 110mm - COL. bianco



Spina maschio CEE 230V da incasso con chiusura magnetica
DIM. 130 x 145mm

MODELLO	COLORE	SFUSO*
R430M	BIANCO	002730M
R430M/N	NERO	002730ML

Coperchio di ricambio

MODELLO	COLORE	BLISTER
R430M/C	BIANCO	212730MP
R430M/NC	NERO	212730MM

* ordine minimo 10 pezzi o multipli di 10
** confezione in blister



LITHIUM LINE

 LITHIUM LINE PRODUCTS



NUOVO REGOLATORE SOLARE MPPT PRM350
PER MODULI FOTOVOLTAICI

PRM350

pagina 10



NUOVO REGOLATORE SOLARE MPPT PRM400
PER MODULI FOTOVOLTAICI

PRM400

pagina 11

NEW



PRS350

PRS350

pagina 09



DISPOSITIVO PER LA RICARICA DELLA BATTERIA AUTO

CSB3-LT

pagina 08



PT750 \ NE363

PT750 \ NE363

pagina 26



CARICA BATTERIE SWITCHING BC122

BC122

pagina 53

NEW



CARICA BATTERIE SWITCHING SERIE CB522-LT

CB522-LT

pagina 54



CARICA BATTERIE SWITCHING SERIE NE287

NE287

pagina 55



CONVERTITORE DC/DC SERIE NE325

NE325 DC /DC CONVERTER

pagina 56



SELETTORE AUTOMATICO PER BATTERIE DI SERVIZIO

BDS200

pagina 62

NEW



